

MODELLFLYGNVTT



NR1

1986

PRIS 16:- I Danmark, Norge och Finland
16 inkl. moms



Curtiss XF11-3
1933

Götaverken GV-38 – Skalabygge i Göteborg
X-et – Limbos storebror
Motortest: Super Tigre S-40

NORWEGIAN MODELLERS

NY HOBBYKATALOG 86 .. 280..SPÄCKADE SIDOR MED SVENSKA PRISER.

NORWEGIAN MODELLERS

NORWEGIAN MODELLERS

Antares

MASTERS THE HEAVENS

Metrick

TWO-METER SOARING

HIGH PERFORMANCE
ULTIMATE FLAT-WING SEGELPLAN
ENDAST FRÅN TOP FLITE - USA

BALSABYGGSSATS MED STANSADE
DELAR OCH RIKHOLDIGT
TILLBEHÖR.

SPÄNNVIDD 253 CM
VINGYTA 55,93 dm²
LÄNGD 121 CM
FLYGVIKT 1120-2145 GR
RADIO 3-4 KANAL

FEB 01 ~~1199:-~~ REA 899:-

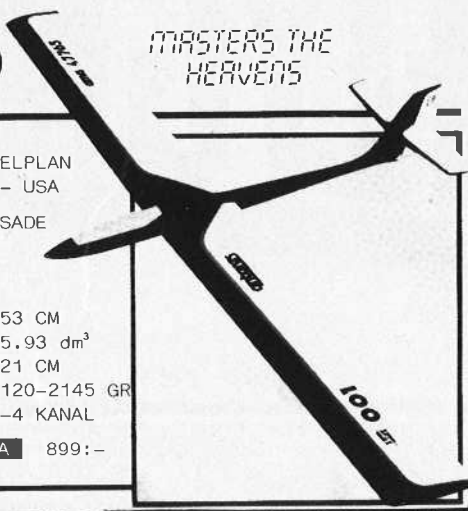

RADIO CONTROL FUN -
LIKA BRA FÖR NYBÖRJARE
SOM EXPERT.
MARKNADENS BÄSTA 2-METER.
BALSABYGGSSATS - TILLBEHÖR.
FÖR SID/HÖJDRODER.
OPTIONAL SPOILERS.
SPÄNNVIDD 200 CM
VINGYTA 38,7 dm²
RADIO 2-3 KANAL

FEB 02 ~~636:-~~ REA 477:-



HOT KANARY

THE SUNNY HOUSHOT

SLOW AND EASY -
FAST LIKE A FLASH -
BALSABYGGSSATS -
TILLBEHÖR -

AEROBATIC
FUN - MODELL

SPÄNNVIDD 97 CM
FÖR MOTOR 35-45.
RADIO 4 KANAL

FEB 03 ~~999:-~~ REA 799:-

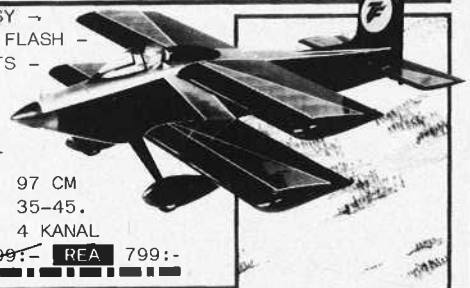

GIESEKE NOBLER

VÄRLDSMÄSTAR BOB GIESEKE'S LINKONTROLL
MODELL I DE LUXE BALSABYGGSSATS.

SPÄNNVIDD 127 CM
MOTOR 35-45.

FEB 04 ~~659:-~~ REA 499:-

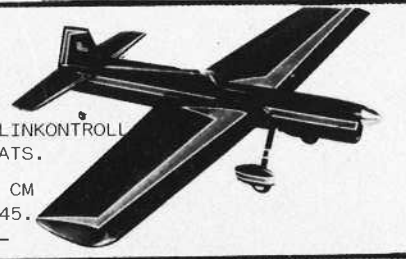

1,3
HK



- S 21 RC BUGGY FEB 24 ~~680:-~~ 544:-
- S 40 RC RING * FEB 25 ~~636:-~~ 477:-
- S 40 RC ABC * FEB 26 ~~690:-~~ 524:-
- S 45 RC RING * FEB 27 ~~663:-~~ 497:-
- S 45 RC ABC * FEB 28 ~~742:-~~ 556:-
- BULL RING 46 RC * FEB 29 ~~592:-~~ 444:-
- X 45 RC ABC REAR FEB 30 ~~636:-~~ 477:-
- ST60 RC RING * FEB 31 ~~680:-~~ 499:-
- S 61 RC RING * FEB 32 ~~799:-~~ 599:-
- S 61 RC ABC HANNO FEB 33 ~~885:-~~ 664:-
- S 75 RC RING * FEB 34 ~~938:-~~ 699:-
- S 90 RC RING * FEB 35 ~~999:-~~ 749:-

MOTORER MRK. * M/LJUDDÄMPARE.

S 2000/25 CCM RING RC
FEB 40 ~~1190:-~~ 995:-

HOBBYKATALOG 86

Scandinaviens största
sortiment. Över 3000 art.
Endast postorder.

MODELLFLYG - BÅTAR -
BILAR - RADIOSTYRNINGAR - MOTORER
PANSARVAGNAR - FARTYG - PLASTMOD.

JAG SKICKAR 30:- I FRIM/SEDLAR.
SÄND KATALOGEN DIREKT I MIN BREVLÅDA.

PILOT 12 V STARTER



STARTER 4 MAX. 6,5 CCM
FEB 36 ~~380:-~~ REA 266:-

STARTER 6 MAX. 10 CCM
FEB 37 ~~425:-~~ REA 298:-

STARTER 8 MAX. 25 CCM
FEB 38 ~~557:-~~ REA 389:-

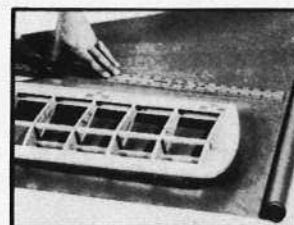

MonoKote®

TOP FLITE USA
SUPER MONOKOTE

VÄRLDENS BÄSTA PLAST-
KLÄDSEL. FAVORITEN
BLAND RC FLYGARE.

BREDD 67 CM:

- RÖD FEB 05
- ORANGE FEB 06
- GUL FEB 07
- VIT FEB 08
- ALUMINIUM FEB 09
- LJUS BLÅ FEB 10
- MÖRK BLÅ FEB 11
- SVART FEB 12
- CHROM FEB 13
- PINK ROSA FEB 14
- TRANSP. RÖD FEB 15
- " ORANGE FEB 16
- " GUL FEB 17
- " BLÅ FEB 18
- MET. GRÖN FEB 19
- " BLÅ FEB 20
- " RÖD FEB 21
- " SVART FEB 22

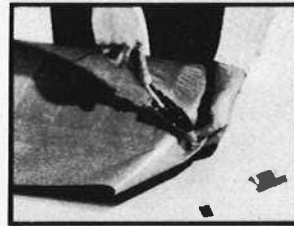

PRIS PR.MTR. STD. 39:-
PRIS PR.MTR. TRANSP. 47:-
PRIS PR.MTR. MET. 46:-

BESTÄLLNINGSEDEL
SÄNDS TILL:

NORWEGIAN MODELLERS A.B.
BOX 145 S-457 00 TANUMSHEDE

POSTGIRO: 479 78 52 - 3
BANKGIRO: 868 - 8210

NAMN : _____
ADRESS : _____
POSTNR./ORT _____

SÄND MOT POSTFÖRSKOTT
 DEBITERA MITT KONTO/KONTOKORT

KÖPKORT MasterCard BANKKORT
 VISA DINERS CLUB AMERICAN EXPRESS

GILTIG t.o.m. _____ MÅNAD/ÅR

namnteckning _____

| ANTAL | ART. NR. | VARUBENÄMNING | PRIS |
|-------|----------|---------------|------|
| | | | |
| | | | |
| | | | |
| | | | |
| | | | |
| | | | |
| | | | |
| | | | |



TELEFONBESTÄLLNING: 00947-3316140 00947-3314574



MODELLFLYGNytt

är ett organ för Sveriges Modellflygförbund och utsändes till prenumeranter samt förbundets samliga medlemmar.

Ansvarig utgivare

Johan Bagge

Lokegatan 24, 602 36 Norrköping
Tel: 011-13 36 47

Redaktör

Ulf Selstam

Adress: Modellflygnytt red.
Folkvisegatan 16, 422 41 Hisings-Backa
Tel: 031-22 00 50

Fackredaktör friflyg

Gösta Nilsson

Högåsvägen 15, 831 43 Östersund
Tel: 063-11 95 18

Fackredaktör linflyg

Ingemar Larsson

Agnesborgsvägen 7, 462 00 Vänersborg
Tel: 0521-112 10

Fackredaktör utbildning

Bengt-Erik Bengtsson

Lädersättravägen 99, 175 70 Järfälla
Tel: 0758-114 25

Annonser

Modellflygnytt

Folkvisegatan 16, 422 41 Hisings-Backa
Tel: 031-22 00 50 (09.30-13.00)
Prisuppgifter lämnas på begäran.

Distribution

SMMF Förbundsexpeditionen
Sandbergsgatan 4,
Box 10022, 600 10 Norrköping
Tel: 011-13 21 10

Prenumeration

75:- per år, som insättes på postgiro:
51 81 65-6, SMFF, 600 10 Norrköping

Modellflygnytt beräknas utkomma under 1986:

| | |
|-------------------|-----------------|
| Nr 2 den 24 April | Nr 4 den 11 Aug |
| Nr 3 den 9 Juni | Nr 5 den 13 Okt |
| | Nr 6 den 8 Dec |

Stoppdatum för material:

| | |
|------------------|------------------|
| Nr 2 den 17 Mars | Nr 4 den 23 Juni |
| Nr 3 den 5 Maj | Nr 5 den 8 Sept |
| | Nr 6 den 3 Nov |

Material sändes till redaktionen eller direkt till fackredaktören.
Eftertryck tillåtes med angivande av källa.

Tryck

Tryckab, Halmstad 1986

UR INNEHÅLLET NR 1 1986



GÖTAVERKEN – flygplanstillverkare

Sid 6

X-et – Limbos storebror

Sid 8

SKALAHÖRNET

Sid 12

FLUGAN CUP

Sid 13

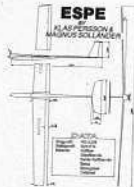

FLYG R/C

efter "Ben Buckle"-metoden

Sid 14

ESPE – R/C-segelflygplan i glas- och kolfiber

Sid 16

PEANUT

Sid 17

MOTORTEST: Super Tigre S-40

Sid 20

NOTISER från klubbarna

Sid 24

M.M.

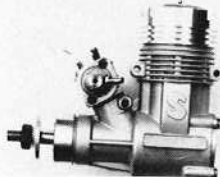

Gentlemen, skriver Sr Fabio Nutini från Associcao Brasileira De Aeromodelismo. "Vi har vissa problem att få modellflyget erkänt i Brasilien. Vi vore mycket tacksamma om Ni kan ge oss ett intyg att myndigheterna i Ert land betraktar modellflyget som en erkänd sport. Det skulle vara till hjälp att erhålla bidrag till bl. a. vår internationella tävlingsverksamhet."

Skriver alltså Sr Nutini i sammandrag. Känns problemet igen? Att myndigheter och allmänhet ser modellflyget som en leksakshobby för barn och förvuxna barn?

Det är en av SMFF:s allra viktigaste uppgifter att bryta denna missuppfattning och sprida upplysning om vår verksamhet. Att modellflyget är en hobby som passar alla åldrar och som innehåller tekniska och intellektuella inslag som någonsin vilken publik- och statussport som helst, oavsett prislappen.

Vi måste så den kunskapen, inte bara för att locka fler utövare, utan också för att skörda en förhandlingsstyrka den dagen det handlar om ett nytt flygfält, frekvenser, metanol, säkerhetsbestämmelser, bidrag, massmediautrymme och mycket annat.

Nödvändigheten av denna PR är nog tyvärr inte helt klar för alla, och inte heller att det förutsätter en stark organisation. Och stark blir den organisation där alla modellflygutövare är med. Svag blir den där vissa inte vill hjälpa till, varken ekonomiskt eller praktiskt, men ändå åker snålskjuts.

Johan Bagge



Omslagsbilden:

Detta plan började användas som kombinerat jakt- och bombplan i US Navy 1933. De två första prototyperna, XF11C-1 och XF11C-2 hade inte infällbara ställ utan hjulen var inkapslade i kåpor.

Med en Wright SR-1820-80 Cyclone-motor och trebladig propeller kunde detta plan operera upp till 26000 fot med en stighastighet om 11600 fot/min. Maxhastighet ca 365 km/h. Planet kunde medföra två .30-kalibers Browning kulsprutor och fyra mindre bomber under vingarna samt en 215 kgs strömlinjeformad bomb alternativt en 190 liters fälltank under kroppen.

Välj ur Skandinaviens största sortiment av ELFLYGMODELLER och elmotorer för söndagsflyg och tävlingsflyg (F3E, Nordic, Pylon, Aerobatic). Modeller från Eismann, IBA, Bauer, Excalibur, Freudenthaler, Roebers etc.

PLAYBOY

IBA DV

SevenFly

KELLER

Typ KE 20/8
Elektron Motorren GmbH
Vogelsteinweg 1
D-83583 Gmund
Tel. 08183 58921-23399

AMPERE

HORNISS

VARIANT M400

QUAX elektro

GENERAL AGENT
PRO HOBBY
Textron AB
Junkervägen 12A
S-183 40 Täby Sweden
08/756 06 60

Begär information hos Din hobbyhandlare

Stora på tillbehör också...

JEX PRODUCTS: Marknadens förnämsta manifoldrar. Helt i metall. Fullt böjbara. Nu möjligt att placera avgasröret el pipan i exakt det läget du själv vill.

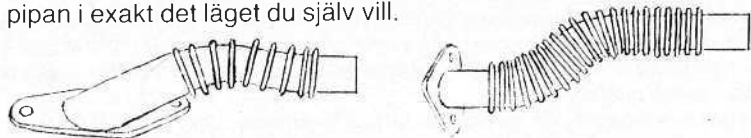

Finns till: O.S. 21-21-28FSR, 40-45FSR, 61FSR 21-25VF, 40-46VF, 61-65VF m. fl.

POWERMAX: Tillbehörssortimentet som har det mesta för din "ögonsten": LINKAR, STÖTSTÄNGER, OK etc. för installationsarbete. HJUL f. huvudställ & sporrställ. POLYTEX, den nya vävklädseln. POLYKOTE färg för blank el. matt finish.



TRÄPROPELLRAR från 7×4 till 20×10. HELKAPSLADE BLYACKOR 2V, 6V, 12V. BRÄNSLEPUMP & LÖDPENNA för 12V. EPOXY PUTTY & KOLFIBER för bygget. MOTORBOCKAR, SERVOTEJP m. m., m. m.



Generalagent

MODEL-CRAFT

BOX 2074 • RUNDELSGATAN 16

20012 MALMÖ • TEL 040/71435

FINNS I ALLA VÄLSORTERADE HOBBYAFFÄRER

DELUXE MATERIALS:

HAR VAD DU BEHÖVER
FÖR BYGGET



ALIPHATIC RESIN LIM, R/C MODEL-
LERS LIM (R/C-56), 5-MIN. EPOXY.
VÄRMEBEST. EPOXY, GLASFIBER-
VÄV, EPOXYPLAST, HI-PERFOR-
MANCE AVGASSLANG, SNABBLÅS,
VATTENTÄT RADIOLÅDA m. m.

Lär dig
segelflyga!



i Katrineholm – till jubileumspris!

Internatkurs i sommar 29/6–20/7

Skicka in talongen till oss så skickar vi utförlig information

Ja tack, sänd mig mer information
om sommarens flygkurs.

Namn

Adress

Postadress

Telefon /

**Katrineholms
Flygklubb**
Box 159
641 22 Katrineholm

K.F.K. 40 år i år! Välkommen till vår
Jubileumsflygdag 17/8 -86!

FLUGAN
Sveriges billigaste modellflygplan

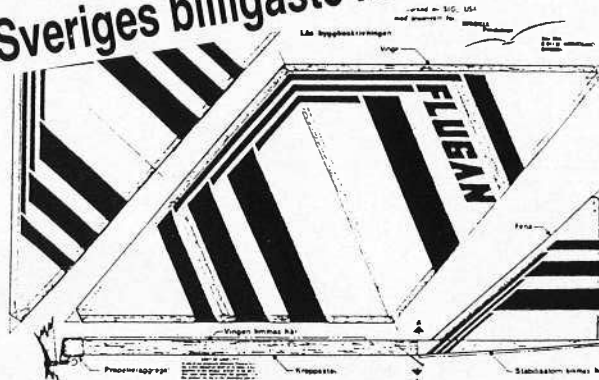

Enda modellen med rätt till namnet **FLUGAN**.

Tillverkad av SIG i USA med svensk bygganvisning i serie-
bilder.

Finnes hos alla våra återförsäljare eller kan köpas direkt från
oss.

Vid köp av minst 1000 st kan klubb-
eller firmamärke erhållas tryckt på
fenan.

**MODELL
Produkter**

PRIS 15:-
+ porto 4:-

Box 2060 S-871 02 HÄRNÖSAND
Tel: 0611-165 00

Kender du Modelflyve Nyt?

– det danske modelflyvetidsskrift

Nu har du chancen for at lære det danske modelflyvetidsskrift
»Modelflyve Nyt« at kende. Vi fejrer starten på vores 10. årgang ved at
give en række fordelagtige tilbud:

Tegn abonnement for årgang 1986 (6 blade) — og vi sender dig gratis
Modelflyve Nyt nummer 6/85. Abonnementet for årgang 1986 koster 96,-
danske kroner.

**Tegn abonnement for årgang 1986 (6 blade) og køb samtidig hele
årgang 1985 (6 blade).** Vi giver rabat, så du får det hele for kun 160,-
danske kroner (normalpris 186,- d.kr.).

**Tegn abonnement for årgang 1986 (6 blade) og køb samtidig alle
bladene fra 1982, 1983, 1984 og 1985 (ialt 21 blade).** Vi giver rabat, så du
får det hele for kun 300,- danske kroner (normalpris 356,- d.kr.).

Hvis du ikke vil klippe i bladet, så send din bestilling i et brev eller på et postkort!

JA, send mig:

- Abonnement på Modelflyve Nyt i 1986 (6 blade) — til 96,- danske kroner
 Abonnement på Modelflyve Nyt i 1986 (6 blade) og årgang 1985 (6 blade)
— til 160,- danske kroner
 Abonnement på Modelflyve Nyt i 1986 (6 blade) og årgang 1982, 83, 84 og 85
(21 blade) — til 300,- danske kroner

Navn: _____

Adresse: _____

Postnummer/by: _____

Send kuponen til: Tidsskriftet Modelflyve Nyt

Blomstervænget 21, DK-5610 Assens, Danmark

Modelflyve
Nyt **6** 85
D. 2/12, 9. årgang
Kr. 16,00
RADIOSTYRING • LINESTYRING • FRITFLYVING • RADIOSTYR



- * Vi bygger en model af BAe Hawk
- * »Klubbens 2-Meter« - tegning til avanceret norsk 2-meter RC-svæver på midtersiderne
- * Den nye OS FS-20 firtakter på prøve
- * Fra konkurrencefronten: VM for RC-kunsthavningsmodeller EM for linestyrede modeller NM og Nordse Cup for skrautsvævere
- * Sådan vinder man i team-race
- * Tegning til »Dimple« - DM-vindermodellen i wakefield-klassen
- * Flyvning over Øresund med RC-model i anledning af 75-året for Robert Svendsens sundflyvning i 1910

Modelflyve Nyt udkommer 6 gange om året i starten af månederne februar, april, juni, august, oktober og december. Bladet er på ca. 64 sider i format A4 og trykt i flot kvalitet.



Varvsprodukt

Vet ni att Götaverken AB, det f.d. storvarvet på västkusten, har byggt flygplan?

Jo, det har de faktiskt.

Götaverken AB, tillverkade bland annat ett tvåsitsigt sportflygplan. Monteringen gjordes på grovplåtslageriets dragiga vindsloft.

Några entusiaster startade tillverkningen av sportflygplanet då varvet hade dålig ordergång på ordinarie produkter.

Plantillverkningen sysselsatte ett 30-tal personer.

Förebild

Innan man påbörjade en framtagning av en egen konstruktion hade varvet köpt in ett amerikanskt sportplan, en Rearwin Sportster, som tjänade som förebild till den egna konstruktionen.

Planet fick beteckningen GV 38 och detaljutförandet av ramverket anpassades till svenska normer, bland annat testades svetsfogarna hos Chalmers Tekniska Högskola.

Hela äventyret med GV 38:ans tillverkning varade från 1938 till 1943 då det sista planet levererades till en köpare i Linköping. 14 plan tillverkades innan beslut från regeringen gav SAAB uppgiften att svara för den framtida tillverkningen av flygplan i Sverige. Flera av planen gjorde tjänst ända in i det glyllene 60-talet.

Kärrorna mötte olika öden, dom flesta skrotades eller hamnade längst in i någon ladugård bland harvar och plogar. Några plan fick dramatiska slut med haveri som följt. Ett kraschade på Orust med olycklig utgång för pilot och passagerare.

Restaurering

Dock har ett plan räddats tillbaka till GVA, nämligen kärran med beteckningen SE-AHV som registrerades första gången 1939. Planet genomgår just nu en återställningsprocess. Restaureringen utföres av medlemmar till Göteborgs Veteran Flygsällskap, planet planeras att åter vara i luften om c:a 3 år.

Helfräck

Vetskapen om att Götaverken AB byggt sportflygplan fick jag våren 1983. Som anställd vid företaget har jag tillgång till årskrönikor och av en tillfällighet fick jag se berättelsen om GV 38:ans äventyr. En bild fanns på planet, kärran såg ju helfräck ut, högvingad med stjärnmotor. En tanke slog mig, denna kärra är ju bra som förebild till en skalamodell!

Efterforskningar

Finns ritningarna bevarade? var nästa fråga. Först efter semestern det året började mina efterforskningar om var på varvet ritningarna och bygghandlingarna fanns.

Ovan: Den första GV 38:an varmkörs utanför Gamla Hangaren på Torslanda. Överst nästa sida: GV 38 på 3000 fot över västsvensk skärgård. Foto: Götaverkens arkiv

Gissa vilken lycka jag kände då jag hittade till dom gamla igendammade ritskäpen där alla gulnade handlingarna fanns. Ritningarna var gjorda på väv med tusch. Ingen CAD/CAM där inte!

Egna ritningar

Efter att ha studerat ritningarna bestämde jag mig för att göra modellritningar till en skalamodell av GV 38. Det var lättare sagt än gjort. Flygplanskroppen, som var av stålörskonstruktion, måste omformas och anpassas till de nya byggmaterialen: trä och balsa. Ritningsarbetet framskred sakta mest beroende på svårigheter att få flygkroppens form att stämma med motsvarande form i fullskala. Resultatet blev tre olika modellritningar, flygkroppsrutning, vingritning och detaljrutning. Jobbet var mera krävande än vad jag hade trott.

Spant och spryglar

Innan tuschet torkat på ritningens sista streck startade tillverkningen av modellen. Spant och spryglar sågades ut och monteringen startade.

GV 38



Få människor vet om att det, numera nedlagda, skeppsvarvet Götaverken har tillverkat ett tvåsitsigt sportflygplan. Ett perfekt objekt för en skalamodell tycker Hans Kjellberg som här berättar om sitt bygge.

Det omsorgsfulla arbetet med ritningarna visade sig nu tydligt, delarna föll på plats utan att justeringar måste tillgripas. Själva bygget av modellen tog ungefär samma tid som konstruktionsarbetet c:a 200 timmar.

Det är skönt att jobbet är slutfört. Nu återstår provflygningen som planeras till våren (om jag törs). En framtida upplevelse kommer att bli då dels modellen och det nyrenoverade planet flyger samtidigt.

Jag är även igång med att ta fram en byggsats till GV 38, begär prospekt under adress:

Hans Kjellberg
Lidegårds sv. 24
433 30 Partille

GV 38 Data: (Original)

| | |
|-------------|----------------|
| Spännvidd: | 10,67 meter |
| Längd: | 6,78 meter |
| Vingyta: | 15,4 meter |
| Flygvikt: | 680 kilo |
| Marschfart: | 177 km/tim |
| Motor: | 90 hk Le Blond |

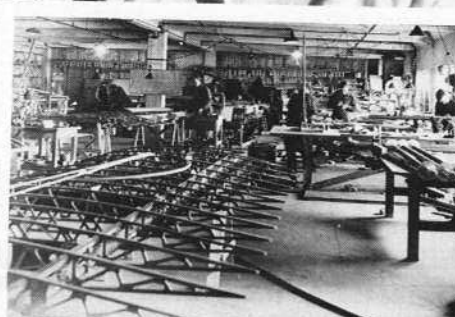
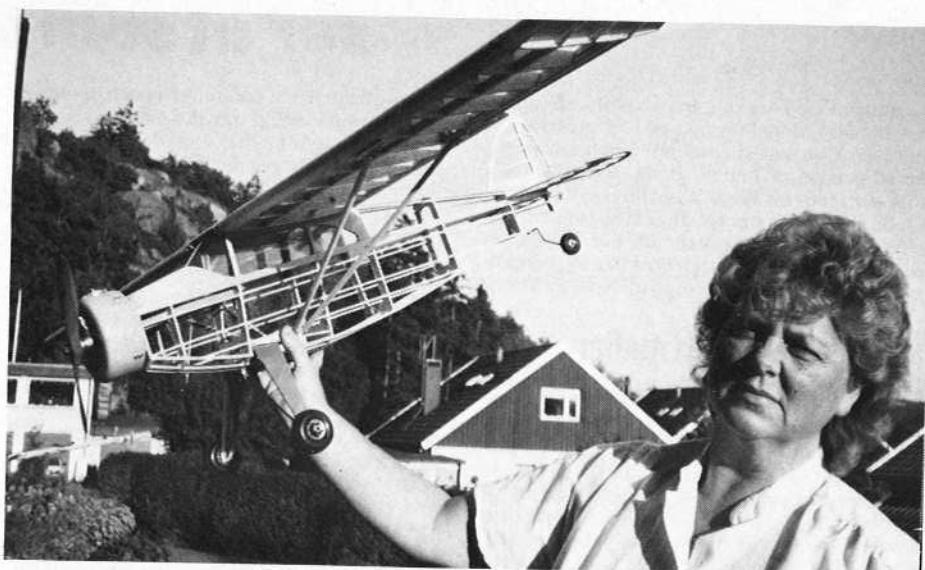

Stora bilden: GV 38:ans vackra träkonstruktion syns tydligt på denna bild. T.v: Utskeppning av GV 38:or till väntande kunder. Bilden är tagen 1938 inne på Götaverkens varvsområde. T.h: Interiör från monteringshallen. Foto: Art. förf. (ovan) och Götaverkens arkiv.



Limbos storebror:

X-et

En lättflugan modell som ser ut som ett flygplan

I samband med artikeln om konstflygningsplanet Limbo i Modellflygnytt nr 5/85 presenterades även X-et, som är en uppförstorad och modifierad version av Limbo. Båda dessa plan har rönt stort intresse bland Modellflygnyttas läsare. En del har undrat om det finns färdiga materialsatsar i form av trävirke och tillbehör till Limbo. Bland storflygarna undrar man när byggsatsen med bl a färdig glasfiberkropp till X-et blir klar.

Så här förhåller det sig:

Materialsats med mallar

I samarbete med Aero Produkter i Fjälkinge utanför Kristianstad levereras materialsats till Limbo i form av trävirke. I denna sats ingår även huvplast samt spant- och sprygelmallar på lösblad. Priset för materialsatsen är 375 kr (balsapriset steg december 85). Materialsats till de avtagbara kindkåporna för inbyggnad av motorn såsom finns beskrivet i Modellflygnytt nr 6/85 kostar 27 kr. Då medföljer även fullskalaritning på kåporna. Materialsatserna beställs direkt av Aero Produkter, telefon 044-560 57. Övriga tillbehör såsom nylonbultar med inlagsmuttrar, landningsställ, roderstänger, motorbock m m går också att beställa från Aero Produkter.

Träkropp i stället för glasfiber

Någon byggsats till X-et kommer inte att tillverkas eftersom flertalet av de storflygare som hört av sig inte är särskilt förtjusta i glasfiberkroppar. Dels blir flygplanet onödigt tungt med glasfiberkropp och även om kroppen levereras så att säga färdig återstår en hel del arbete innan den blir riktigt klar. Den allmänna meningen

tycks vara, att det är både enklare och trevligare att arbeta med vanligt trävirke, när det gäller en så pass lättbyggd modell som X-et. Vidare blir det billigare att bygga med lösvirke efter enbart ritning jämfört med vad en komplett byggsats skulle kosta.

Eftersom många storflygare så fort som möjligt vill komma upp i luften med X-et, har jag gjort en ritning till detta plan. Denna ritning är emellertid inte riktigt lika detaljerad som Limboritningen. Någon separat byggbeskrivning medföljer inte ritningen till X-et, eftersom endast vana byggare och piloter förmodas ge sig i kast med en så stor modell. Kroppen och vingen byggs i trä på samma sätt som Limbo – se byggbilderna i Modellflygnytt nr 5/85. Noskåpa och kindkåpor är av glasfiber och levereras färdiga av Aero Produkter liksom färdigformad huvruta, trämaterialsats och övriga tillbehör. I skrivande stund är priserna för ovanstående artiklar ännu ej fastställda. Ring Aero Produkter, så får du aktuella priser och ytterligare upplysningar. Med materialsatsen följer spant- och sprygelmallar på lösblad.

Roderfastsättning

X-et är konstruerad i samarbete med Göran Muftig, som har stor erfarenhet av kvartsskala-modeller. Stora plan utsätts för betydligt större påfrestningar vid konstflygning än normalstora modeller. Det är därför viktigt att roderinfästningar och roderstänger tål den kraftverkan de utsätts för. På Limbo fungerar det utmärkt med plastfilmgångjärn till skevrodröden och bomulls-

bandgångjärn till fenans och stabilisatorns roder. Till en så stor modell som X-et bör emellertid samtliga roder fästas med "riktiga" gångjärn för att undvika fladder. Använd roderstänger av wiretyp till höjd- och sidoroder. Roderöverföringen till skevrodröden kan göras med skevroderhorn av 3 mm pianotråd.

Kroppen

till X-et är mycket rymlig och byggs ovanpå ritningen enligt samma metod som för Limbo. Bygganvisning finns på ritningen.

Fenan och stabilisatorn tillverkas av 6 mm balsa. Prototypen flygs med fastlimmad stabilisator. För dem som så önskar kan stabilisatorn göras avtagbar. Båda varianterna visas på ritningen.

Vingen

har samma halvsymmetriska profil som Limbo med plan undersida mellan den främre vingbalken och bakkanten, vilket underlättar bygget.

Huven

och tankluckan är avtagbara. Görans prototyp av X-et är försedd med en Cassuttliknande huv med täckt tak. Ritningen visar den huv som tillverkas av Aero Produkter. Denna huv har ungefär samma form som Cassutthuven men "taket" är genomskinligt.

Valfritt landningsställ

En del RC-piloter föredrar "sporre" medan andra tycker bäst om noshjulsförsedda model-



Två vyer av X:et. En modell kan se ut som ett "riktigt plan".

Lennart Olsson fortsätter här med sin artikelserie om R/C-modeller. I denna artikel presenteras sista fasen i nybörjarens serie av träningsmodeller – en modell avsedd för aerobatic.

ler. Ritningen visar X-et försedd med sporrhjul. Om du aldrig tidigare flugit med "sporre" kan det vara lämpligt att göra de inledande flygningarna med styrbart noshjul. Flytta då bak huvudstället så att hjulaxeln hamnar ca 3 cm bakom tyngdpunkten.

Flygning

Den första provflygningen ägde rum i början av november 1983. Sedan dess har prototypen varit i luften ett oräkneligt antal timmar. De flesta flygpassen har utgjorts av intensiv aerobatic-flygning under olika väderförhållanden där X-et medvetet utsatts för stora påfrestningar.

X-et är en väl utprovad konstflygningsmodell med vilken det går att flyga sakta genom de olika manövrerna. Planet har full skevroderrespons även vid låga farter samt kort start- och landningssträcka. Vid stall sjunker planet igenom utan att vika sig. Att sedan kärnan dessutom ser ut som ett flygplan och är både lättfluget och lättbyggt gör ju inte saken sämre.

ning. X-et utgör "slutsteget" i en serie träningsplan med vilka den RC-intresserade kan lära sig radioflyga på egen hand.

Komplett träningsserie

När man ska lära sig något nytt, måste man alltid börja från början. Detsamma gäller radioflyg-

T.v.: Sporrhjulet är kopplat till sidorodret vilket medger styrning även på marken.

T.h.: Gott om plats för radio finns.

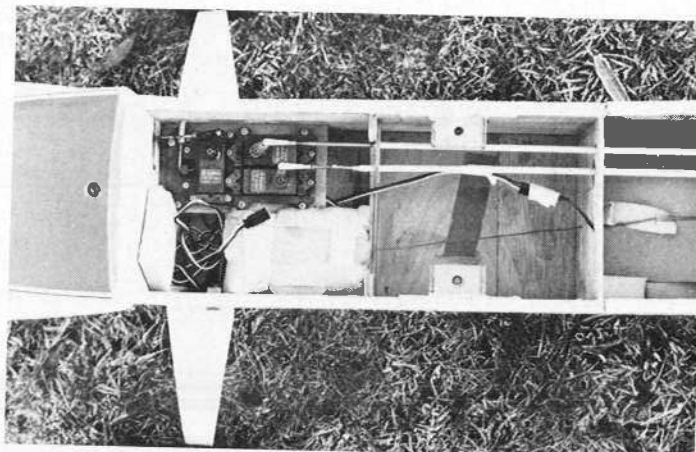
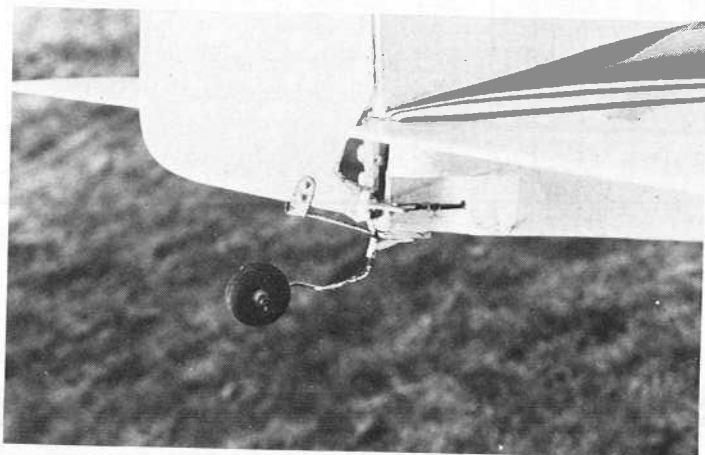

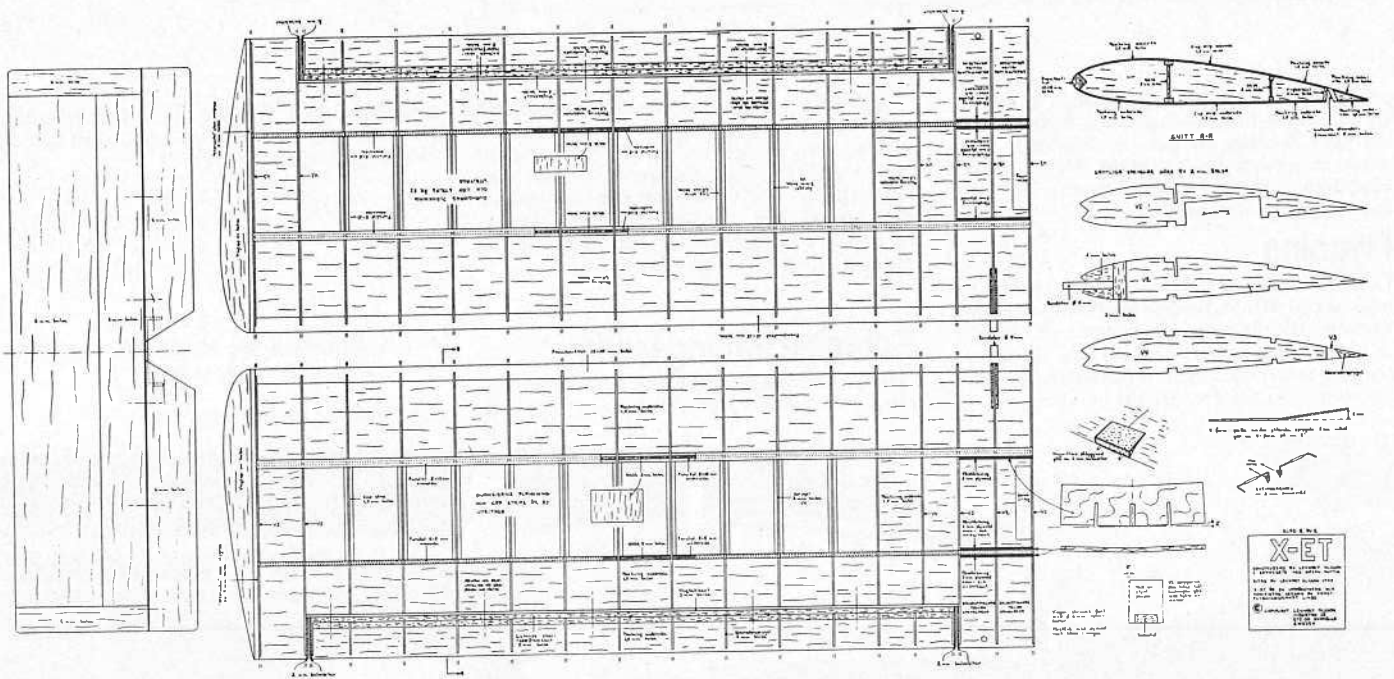
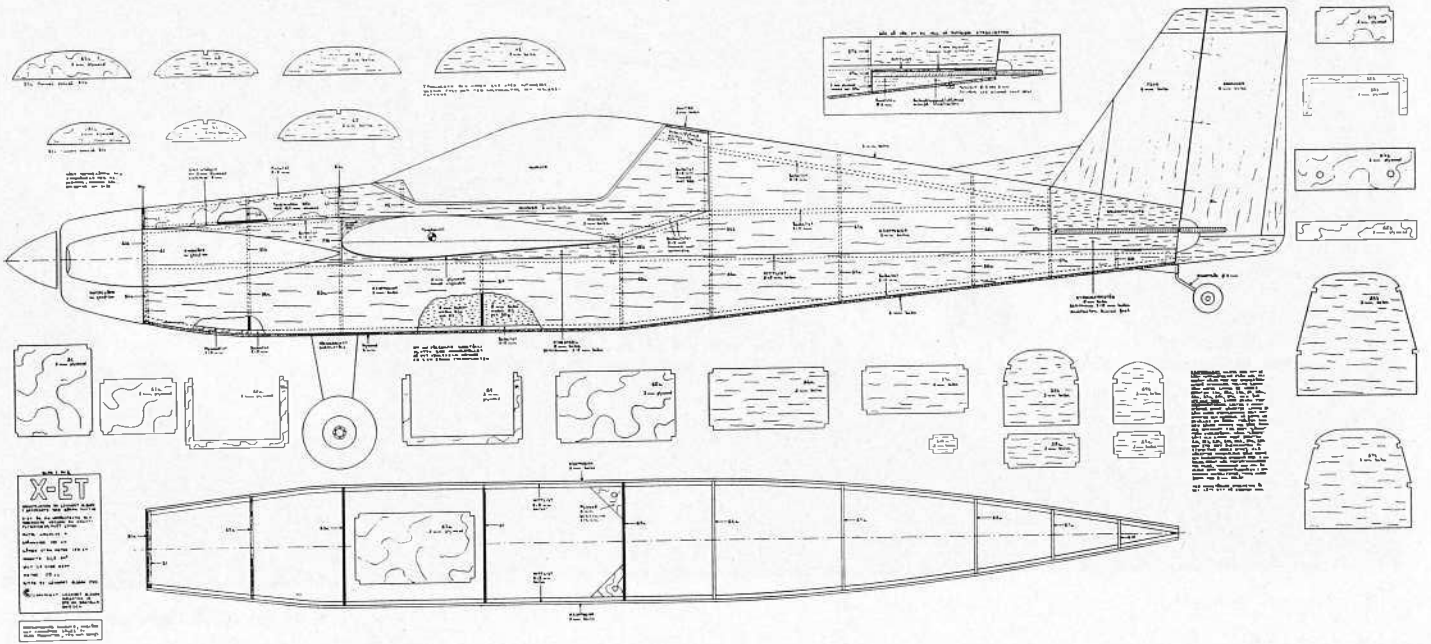

Steg 1 i denna serie är segelflygplanet Stabil med vilket nybörjaren lär sig styra. Spännvidden är 249 cm.

Steg 2 är motorseglaren Albatross, som flygs med samma vinge och stabilisator som Stabil. RC-eleven lär sig motorflygningens grunder med en modell vars flygegenskaper redan är kända. Lämplig motor: 3,2-4,0 cc.

Dessa plan har beskrivits utförligt i Allt om Hobby nr 7/80.

Steg 3 är Solo med nybörjarvinge. Spännvidden är 140 cm. Planet flygs med samma motor som Albatross. Med Solo lär man sig markstarta samt lite elementär konstflygning.

Steg 4 är Solo med skevrodervinge. Då går det att flyga tämligen avancerat. Se artikeln om konstflygning i Modellflygnytt nr 2/85.

Solo finns utförligt presenterad i Allt om Hobby nr 2/82.

Steg 5 är Limbo, som är ett midvingat skalaliknande konstflygplansplan för långsam luftakrobatik. Spännvidden är 158 cm. Lämplig motor: 6,5 cc.

Limbo har presenterats i Allt om Hobby nr 2/84 samt i Modellflygnytt nr 5/85 och nr 6/85.

Samtliga ovanstående konstruktioner har rönt stor uppskattning och efterfrågan.

Steg 6 är X-et, som är en uppförstorad och modifierad version av Limbo.

Med ritningarna till Stabil, Albatross, Solo och Limbo följer utförliga byggbeskrivningar, som steg-för-steg tar dig igenom bygge och flygning – ett fullständigt utbildningspaket i radioflygning. Du lär dig flyga i din egen takt och utvecklas gradvis till en säker och skicklig aerobaticpilot.

Ritningspriser

Stabil 50 kr

Albatross 50 Kr

Stabil + 80 kr

Solo 50 kr

Limbo 85 kr

Fraktkostnad tillkommer.

Fullskalaritningen till X-et

består av två stora ark. Båda vinghalvorna är utritade på ritningen, som levereras rullad i papp-tub. Priset är 100 kr plus fraktkostnad. Samtliga ritningar kan beställas av:

Lennart Olsson, Ivägatan 18, 295 00 Bromölla, telefon 0456-271 09.

Materialsats

till X-et och de övriga planen i ovan nämnda träningsserie levereras av Aero Produkter. Telefonnumret är 044-560 57.

Data för X-et

Spännvidd: 185 cm

Längd: 150 cm

Vingyta: 61,5 dm²

Vikt: ca 4100 gram

Vingprofil: halvsymmetrisk

Motor: 10 cc

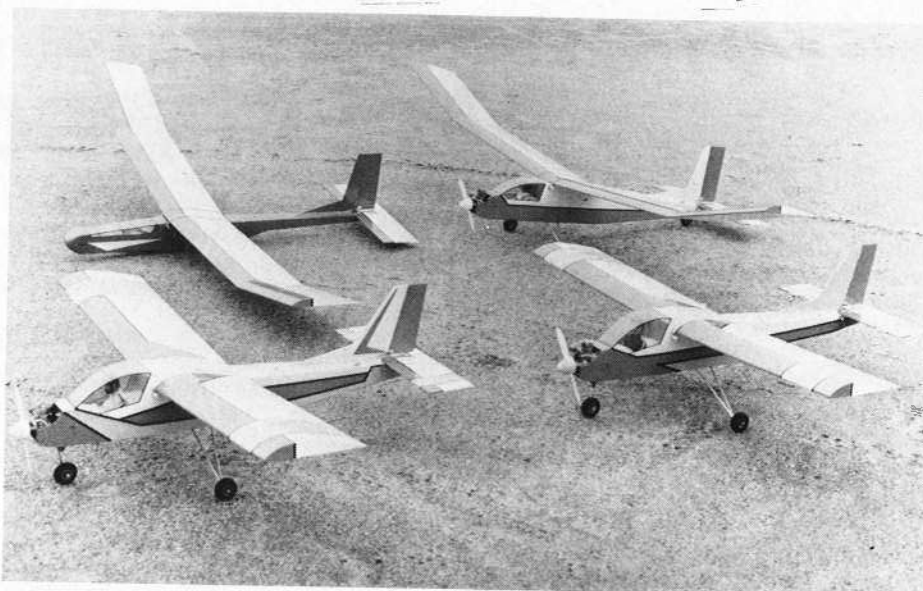

Stabil, Albatross och Solo. Den senare med nybörjarvinge och skevrodervinge. Tre plan med vilka nybörjare på egen hand kan lära sig radioflygets grunder . . .

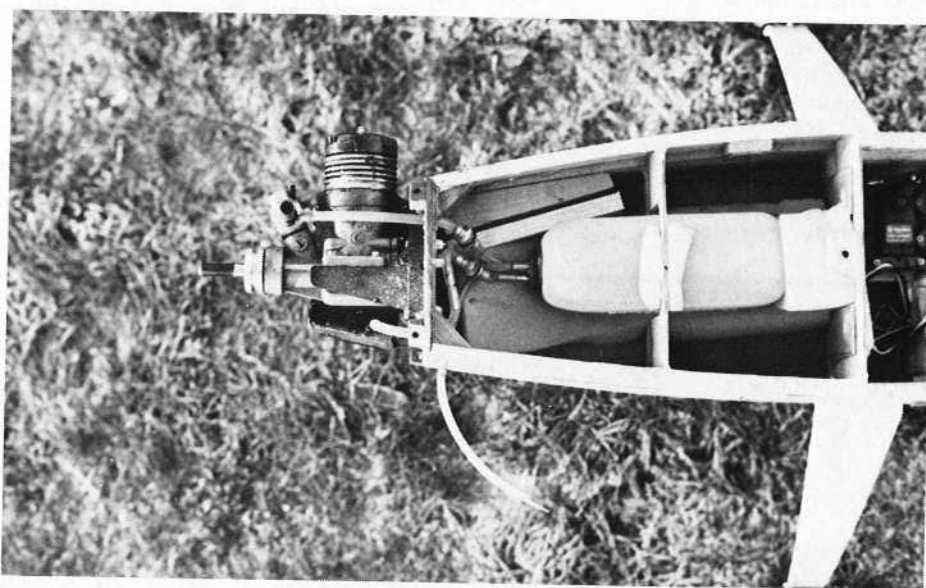

Tankutrymmet. Observera skyddande skumplast runt tanken samt mot spannet.

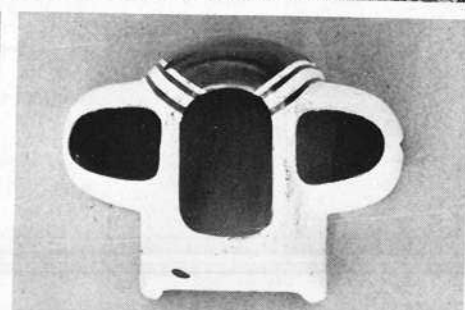
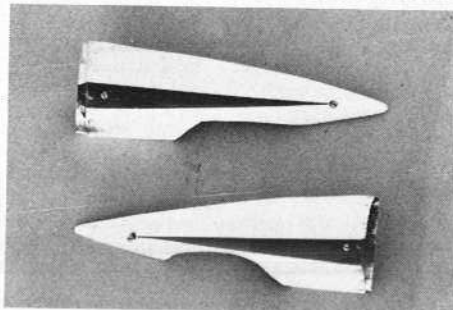

Stora bilden: X-et demonterad. Undre bildraden t.v: Ködkåpan. Urtagen i nederkanterna har gjorts för att ge motorn så bra kylning som möjligt. T.h: Motorkåpan.

Ungdomsledarkurs den 8-16 juni ÅLLEBERG

"Blir det lika trevliga grabbar i år med samma fina intresse och sammanhållning som förra året på Ålleberg, då vet jag att det blir ett minne för livet". Orden kommer från Lennart Palm i Bjuv nere i Skåne, som åter fått förtroendet att ordna en ungdomsledarkurs i Ålleberg.

SMFF:s utbildningsstyrelse beslöt på sitt Decemberråd att förlägga nästa ungdomsledarkurs till Ålleberg den 8-16 Juni, precis när skolans sommarlov börjar.

Nio intensiva dagar väntar för de 20 deltagarna, den saken är helt klar. För det intensiva under kursen svarar inte bara lärarna utan även deltagarna är själva så inne i sina uppgifter att de hjälper till med svåra frågor och vill veta ännu mera.

Som kursledare har Lennart Palm för vana att skriva till deltagarna för att få deras synpunkter på kursen de tidigare varit med om. Då får man en klar bild av kursens positiva och negativa sidor. "80 % av deltagarna svarar på dessa brev, vilket jag själv tycker är fint", säger Lennart till Modellflygnytt.

Årets kurs blir inte en kopia av föregående Ållebergskurs. Endast 2-3 modeller kommer att byggas och med dessa kommer sedan tävlingar att anordnas.

Lennart planerar att ge största plats åt friflygmodeller, men även i denna kurs kommer linkontroll med in i planeringen. Radioflyget får, på denna kurs, sina dagar och en verkligt duktig R/C-flygare kommer till Ålleberg för att lära ut en hel del "från akkarna ända till roderinfästningen", det är inte lite det.

Liksom förra året blir vi ganska ensamma i luften kring Ålleberg, segelflygarna är på sitt SM under denna tid. Det innebär att de berömda Ållebergshängen ligger ganska öde ända tills deltagarna kastar ut sina radioflygare. "Förra året kunde jag se grabbarna gå ut till hangen klockan 5 på morgonen och de sista återvände inte hem förrän efter solens nedgång. Tala om intresse och aktivitet, sådant går inte att beskriva, det måste upplevas" säger Lennart.

Men givetvis skall kursen även omfatta föreningsteknik, praktisk psykologi och en del "torra" ämnen.

Målet är att kursdeltagarna skall vara motiverade att själva en gång kanske ta över i en modellflygklubb.

Du som är intresserad att eventuellt anmäla dig till årets Ållebergskurs - ring absolut inte till SMFF:s expedition! Din klubb får inbjudan från SMFF, tala därför med någon i klubbstyrelsen eller ta upp det på ett klubbmöte.

Kostnaden blir ca. 1.000:- kronor per deltagare, resan inberäknad. Fritidsnämnden på din hemort betalar en stor del av kursavgiften för din klubb. Hur stor ersättning som utgår är olika från kommun till kommun.

En sak vet man bestämt, deltagarna får nio trevliga och intressanta dagar på Ålleberg som säkert aldrig kommer att glömmas bort. Dessa blir "ett minne för livet".

"Själv var jag på en Ållebergskurs för ungefär 35 år sedan och jag minns den ännu som en underbar upplevelse", säger Lennart drömmande.

Lennart lovar, till sist, att göra sitt bästa för att alla skall trivas. Vi tror honom.



SKALA hörnet

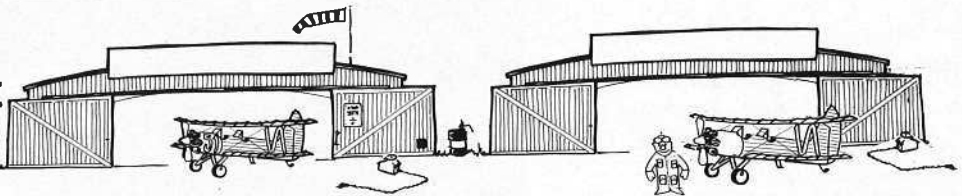

Ovan: Harry Kolberg med sin Sopwith Pup. T.h: Tage Lindells AT-6 Harward.



Tvådan "Tjälle" med Zlin Akrobat.



Skalatreff i Rakkestad

En av årets höjdpunkter för skaladiggarna är den årligen återkommande "skalatreff" i Rakkestad, Norge. Det var nionde året i följd som tävlingen genomfördes. Årets upplaga gynnades av ett underbart flygväder, som man oftast bara får drömma om. Man flyger bara en klass där man även låter modeller utanför FA1-gränserna, delta.

Den statiska bedömningen var en blandning av den gamla stand-off och nya F4C. Flygningen bedömdes som tidigare, dvs efter F4C-reglerna.

Deltagarantalet har, de senaste åren, legat runt 30-strecket, så även i år. Det gör att endast två flygning-

ar genomförs. Första flygomgången genomförs direkt efter den statiska bedömningen på lördagen och den andra omgången flyger man på söndag.

För att få en spännande avslutning på söndagen lät man resultatet från lördagen utgöra startordning för den andra omgången, så att lägst poäng efter lördagens startade först på söndag morgon.

För att publiken lättare skall hänga med under flygningen visar domarna sina poäng, efter avslutad manöver, samtidigt som poängen lästes in på en dator. Direkt efter flygningen fick piloten en datautskrift med varje domares poäng,

manöver efter manöver, samt nedräknat med eventuell bonus. En mycket bra idé.

Många, mycket fina, modeller kunde ses, och standarden stiger för varje år. Inte mindre än sju av modellerna hade flugits på VM, så det är ingen lätt uppgift att ta hem segern, men tävlingen flyter i en gemytlig anda så tävlingshetsen glöms bort.

"Tjälle" dvs Kjell-Åke Elofsson ledde efter lördagens övningar, vilket innebar att han skulle flyga sist på söndagen. Det var ingen lätt uppgift att försvara ledningen. Många fina flygningar genomfördes i det närmast perfekta vädret. Största hotet mot "Tjälle" utgjorde Harry Kolberg med sin Sopwith Pup. I det helt lugna vädret genomförde han en oklanderlig flygning som var svår att överträffa. Trots den svåra pressen "Tjälle" hade på sig flög han helt strålande fram till landningen där hans "Zlin" gick på näsan och förstörde segerchanserna.

Sammanfattningsvis kan man fastslå att det var en mycket trevlig tävling, där allt gick i den norska förbrödringens tecken.

Lars Helmbro

Foto: Per Henriksen

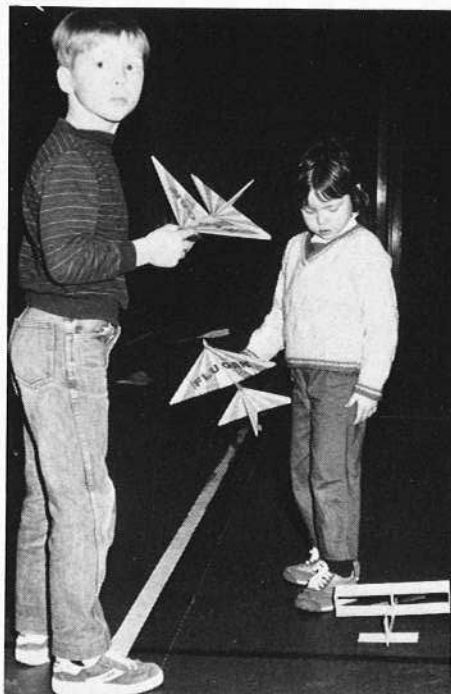

Elin och Joel Löberg, Gråbo 83/84

FLUGAN CUP

När det här numret av Modellflygnytt kommer ut i handeln pågår som bäst årets upplaga av Flugan Cup över hela landet. Och intresset tycks bara öka för Flugan och Flugan Cup. På en del platser i landet har man till och med samlat sitt folk vid andra tidpunkter för lokala Flugan-tävlingar av lite annat slag.

Gråbo Mfk har länge haft sin egen Flugan-tävling varje år på nyårsdagen. Det arrangemanget har slagit mycket väl ut, så väl, att rykten spritt sig till andra platser. "Nyårsflugor" genomförs nu också i Vaxholm och Halmstad, där Hökaklubben i år genomförde sin tredje tävling. Tidpunkten – nyårsdagen – är väl vald, eftersom de flesta sporthallar då står tomma. Och modellflygarna har inget speciellt att göra den dagen.

Många gånger är det bara fråga om en billig muta till en sporthallsvaktmästare (dock med Fritidsnämndens välsignelse!) så kommer man in i en flygbar sporthall för några timmars trevlig Flugan-tävling, som intresserar allt från linryckare till RC-styrare. Här ovan ett litet bildsvep från



"NYÅRSFUGAN" efter Gråbo MFK:s mönster prövade vi i Vaxholm för första gången i år på nyårsdagen.

Till allas glädje kom det många, både medlemmar och anhöriga med sina alster. Den första timmen gick åt till att trimma och provflyga av hjärtans lust. Den yngste deltagaren var bara 3,5 år.

Så satte vi igång. Vi skulle flyga fem omgångar varav de tre bästa skulle räknas. Mellan tredje och fjärde perioden tog vi paus för kaffe, saft och bulle.

Det blev en rolig och spännande eftermiddag. Vi vill rekommendera alla klubbar att följa Gråbos exempel och göra detta till en tradition som ett trevligt mellanspel i julfirandet.

Waxholms Modellflygklubb,
Text och foto Birgitta Holmer

PS. Att få tillgång till en gymnastiksal på nyårsdagen brukar inte vara någon svårighet.

Flugan Cup pågår som bäst över hela landet nu under sportlovstider. Den tävlingen har blivit en stor framgång för SMFF. Men Flugan Cup har genom ett Gråbo Mfk-initiativ fått fina efterföljare.

arrangemangen hos Gråbo Mfk, Waxholms Mfk och Hökaklubben.

Man flyger också Peanut, som också har blivit en "fluga" bland de glada gängen, som flyger inomhus en gång per år. Hos Hökaklubben har man dessutom infört en "special"-klass för egna balsaflekskonstruktioner, enär det med tiden blivit rätt gott om överblivna propelleraggregat från tidigare kvaddade Flugor. De starka Flugan-plast-propellarna håller fint och överlever mer än en modell. Så specialklassen kräver bara Flugan-propeller – resten lämnas till egna idéer och fantasier. Men flyger gör dom!

A propros Fluganbyggsatsen – har Ni tänkt på, att det är en trevlig, ovanlig och mycket uppskattad present att sälja på verkstadsgolv och kontor? Och i samband med jul och semestrar kan man göra av med mängder – de flesta människor känner

ju ungdomar att ge bort dem till – om dom nu inte behåller dem själva förstås!

Men tillbaks till Gråbo-succen! Planera redan nu för ett trevligt "jippo" inom Din egen klubb. Anordna en Flugan-tävling på Din egen ort. Tag exempelvis kontakt med handbollsklubben på Din ort. En handbollsmatch har en tio minuters paus mellan halvlekarna. Det är tio minuter, som utan problem kan fyllas med en snabb Flugan-tävling. För publikens trevnad och för Din klubb, som säkerligen ökar sitt medlemsantal. Tag kontakt med dem redan i morgon! Och varför bara handboll – även ishockeymatcher har pauser (till och med två stycken) där Flugan kommer att bli en fin framgång. (Och se till att ha ett gott förråd av Fluganbyggsatser att sälja vid utgångarna, för där kommer det att gå åt Flugor, var så säker!)

S Tingwall



Hur du lär dig

FLYGA R/C

efter "Ben Buckle"-metoden

En artikel för den som vill börja flyga R/C. Artikelförfattaren heter Thomas Nathansson och driver en hobbyfirma med import av engelska produkter.

Om du väljer rätt modell är det lätt. När du har byggt modellen, kan du lära dig flyga den. Var inte rädd. Missa inte chansen att ha verkligt roligt.

Lätt blir det om du väljer en modell som Junior 60, avsedd för en modern 3-kanals radio, kontrollerande motorreglage, höjd och sidoroder. Motor? En OS 20 eller varför inte en 3,5 cc Diesel?

Nu till de första stegen på framgångens stig. Bygg modellen så noga du kan. Följ ritningen noga. Installera radio och motor enligt instruktion.

Kontrollera att modellens tyngdpunkt är placerad som visas på ritningen. Ställ modellen på golvet, sätt dig på en stol bakom modellen med radiosändaren i handen. Nu skall du börja torrflyga.

Prova om modellens sidoroder rör sig åt vänster när du för sändarens högra spak åt vänster och omvänt. När du drar den högra spaken mot dig skall höjdrodret röra

sig uppåt. Om nu detta fungerar rätt kan du fortsätta. Föreställ dig att radions högra spak sitter fast på modellens översida. Genom att föra spaken från dig så sänks modellens nos och modellen dyker. Dra spaken åt dig, nosen höjs och modellen stiger. Skjut spaken åt vänster och modellen svänger vänster. Svårare var det inte!

Vänster spak

Nu tar vi radions vänstra spak. Med den spaken kontrollerar du motorns gaspådrag. När du för spaken uppåt d.v.s. ifrån dig skall hålet för luft i förgasaren öppnas. Med spaken helt framåt bör hålet vara helt öppet. Full gas.

Nästa steg måste göras ute. Tag ut modellen och starta motorn, och ställ in tomgången. Med gasen helt avdragen, d.v.s. med den vänstra spaken i sitt nedre läge och med trimmen i nedre läget, skall motorn stanna.

Första försöket

Nu är allt klart för jungfruflygningen. Välj en vacker lugn dag för din första flygning. Kontrollera att tyngdpunkten ligger rätt, starta motorn och kontrollera att gasreglaget fungerar, drag ut sändarens antenn. Tag upp modellen i höger hand och sändaren i vänster så att du lätt kan nå gasreglaget. Kontrollera än en gång att alla roder går åt rätt håll, ge full gas, tag några steg mot vinden och låt modellen flyga ur din hand. **KASTA INTE.** Var beredd att dra av gas lite om modellen skulle stiga för brant, brantare än 30°.

Låt modellen stiga rakt mot vinden till trädtopps höjd. Vänta – håll höger spak mellan pekfinger och tumme, men rör den inte än. Modellen gör vad den kan bäst. Flyger.

Med modellen flygande från dig i trädtopps höjd bort från dig, börja långsamt dra

av gasen, en liten bit i taget, till dess nosen börjar sänka sig och modellen sjunker. Dra på lite gas tills modellen behåller höjden.

När modellen håller höjden kan du börja din första försiktiga sväng, åt vänster om du är högerhänt. För mjukt spaken en liten bit åt vänster och håll den kvar till dess modellen flyger tillbaka mot dig, omkring 200 meter till vänster om dig. Släpp tillbaka spaken och låt modellen flyga rakt.

Gör en ny vänstersväng på samma sätt som du gjorde innan och modellen kommer på nytt att flyga bort från dig mot vinden. Du flyger nu i en oval. Försök nu flyga en fyrkant med 4 st 90°-svängar och med fyra raka ben. **LÅT INTE MODELLEN NÅGON GÅNG FLYGA BAKOM DIG.**

Landningen

Jaha, nu flyger modellen högt över dig, och snart skall den ner till jorden igen.

Flyg rakt mot vinden, drag sakta av gasen varvid modellen skall börja sjunka. När modellen är i ögonhöjd stoppar du motorn. Låt modellen sjunka till 30 cm över marken innan du försiktigt drar höjdroderspaken mot dig till dess modellen förlorar farten och sakta tar mark. PUH, första flygningen, inga skador. FANTASTISKT. Du har gjort det!

Under landningsproceduren skall du inte ändra riktning om du inte absolut måste. Kom ihåg. **DET ÄR BÄTTRE ATT GÅ 100 METER FÖR ATT HÄMTA EN HEL MODELL ÄN ATT GÅ 10 METER FÖR ATT PLOCKA UPP RESTERNA.**

När du kommit över chocken och motagit mängdens ovationer, vänta då tills din frekvens är ledig, och gör sedan om samma sak igen. Flyg tills du känner att svetten inte rinner i ögonen och att den kokta spagettin försvunnit ur knäna. Efter 3-4 flygningar, medan modellen och piloten fortfarande är i form, plockar du upp pick och pack och återvänder hem. Glad och lycklig över att du lyckats genomföra dina första radiokontrollerade flygningar.

Vänstertrim

Under de första flygningarna har du inte använt höjdrodret annat än vid landningen. Som du märkte sjönk modellen lite under varje sväng, men återtog höjden vid varje rak flygning. Detta under förutsättning att du inte flyger en blåsig dag, och att du ställt motorreglaget noggrant.

Nästa gång du går ut för att flyga, så flyger du på samma sätt men trimma nu modellen så att den svänger vänster. Nu är det meningen att du skall träna på högersvängar. Om du får problem släpper du bara spaken och modellen lägger sig i vänstersväng och det är du ju van vid.

Nu kan du börja flyga i åttor. Kom ihåg att hela tiden flyga i området framför dig mot vinden. Flyg så mycket du kan när det är lugna dagar om du är ensam. Ha skoj!

Hittills har du flugit med modellen flygande ifrån dig. Nästa steg är att lära dig flyga med modellen kommande mot dig.

Du kommer väl ihåg att modellen svängde vänster när du förde spaken åt vänster vid flygning bort från dig. Eller hur? Nå, nu när modellen flyger mot dig kommer den att svänga höger när du för spaken åt vänster. Detta faktum är en mycket vanlig orsak till den första ofrivilliga kontakten med moder jord. Bli inte rädd. Om du bara

kommer ihåg följande: **STÖTTA UPP DEN LÅGSTA VINGEN MED SPAKEN.**

Hittills har du flugit i rektanglar och åttor. Nu skall vi göra det lite svårare. Flyg mot vinden så långt bort du vågar, inte längre bort än att du ser modellen, sväng sedan modellen och låt den flyga rakt mot dig. Kom ihåg att du skall stötta upp den lägsta vingen med spaken. Öva, öva, öva.

Starten

Nu kommer vi till det sista steget i den här kursen: **STARTEN**

Junior 60 var från början konstruerad

som en friflygande modell. Den klarar oftast av de flesta moment alldeles själv.

Placera modellen på startbanan med nosen mot vinden. Dra på full gas och ge lite dykroder d.v.s. för spaken lite ifrån dig. Så snart modellen får fart och stjärten lyfter från marken neutraliserar du spaken och låter modellen göra resten själv. Dra inte spaken mot dig, som du kanske sett på film.

Det var det. Kursen är inte komplett, men om du följer instruktionerna och övar kan du gå ut med dina kompisar och ha kul. Så småningom vill du utveckla dig och ha mer spännande modeller. Kom ihåg att det enda sättet att bli bättre går genom övning.



VEMS ÄR RADION?

Skarapolisen letar fortfarande efter en ägare till den JR-anläggning som påträffades inmonterad i en bil förra sommaren.

I slutet av Juli ringde en bilreparatör i Skara till polisen. Han ville anmäla att han hade hittat ett mystiskt paket inmonterat i motorrummet på en bil som var inne på service. Att det var en bomb var han säker på – det löpte flera kablar mellan paketet och delar av motorn.

Dessbättre visade det sig att det inte var frågan om någon livsfarlig bomb. Paketet innehöll en RC-mottagare, batterier och ett servo. Anordningen var så konstruerad att bilens motor kunde fås att stanna med hjälp av en sändare från långt håll.

Den teori som Skarapolisen nu arbetar efter är att paketet inmonterats i bilen som en förberedelse till ett rån. Den aktuella bilen användes nämligen för dagliga värde transporter i Skaratrakten.

En sändare med samma frekvens som

mottagaren hittades i en papperskorg men då såväl sändarens som mottagarens serienummer var bortslipat har man ännu inte lyckats spåra ägaren.

Man är nu mycket intresserad av att få reda på denna utrustnings härkomst. Är den stulen? Från vem? Har någon sålt anläggningen före Juli 1985 och i så fall till vem?

Du som har haft en utrustning liknande denna – kontakta polisen i Skara. Tel: 0511-134 30, ank. 369, eller skriv till: Kriminalavd. Box 233, 532 00 Skara.

Fakta:

Sändare: JR Propo NET-J128F
Mottagare: JR NER-J128M
Servot: JR NES-L801
Batterier: NiCd, 500m/AH, 4 st.

ESPE

av
KLAS PERSSON &
MAGNUS SOLLANDER

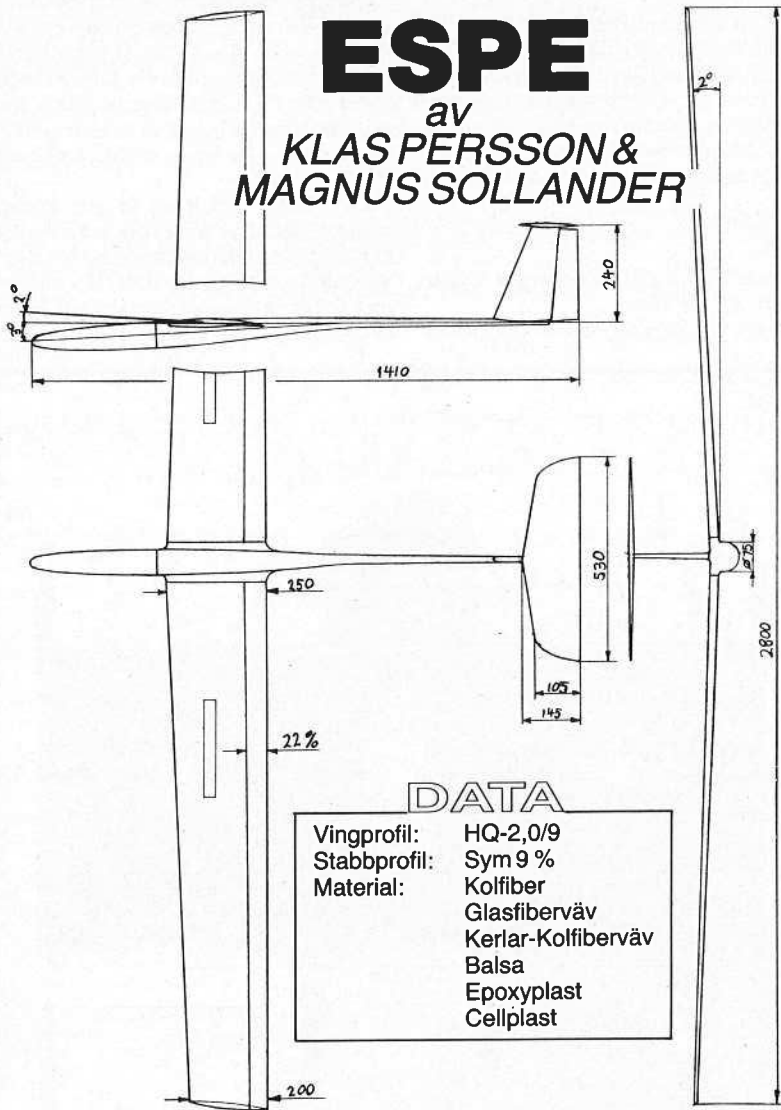

Turerna kring namnet på modellen har varit många, men efter åtskilliga förslag enades vi om namnet ESPE vilket uttalas SP. Namnet har vi fått genom att ta begynnelsebokstäverna i våra efternamn (S, P) och därefter skrivit ner dessa som de uttalas, därav namnet ESPE.

Vi har valt att göra en bred kropp för att få plats med radiomontaget. Kroppen består av fyra delar, en noskorn, en mellandelen, ett kroppsror och en fena.

Alla dessa delar är gjutna i var sin form och sedan sammanfogade till en kropp. Som material till kroppen har vi använt glasfiberväv och epoxyplast. De vikter som vi har använt på glasfiberväven är; 80 grams, 165 grams och 385 grams väv. Mellandelen är gjord av ett lager 80 gramsväv och två lager 385 gramsväv. Kroppsroret innehåller ett lager 165 grams väv, ett lager 385 grams väv och lite kolfiber. Fenan är gjord av ett lager 80 grams väv och ett lager 165 grams väv plus lite kolfiber.

I stället för en huv på flygplanet har vi en löstagbar noskorn. Om man drar av noskonen blottar man en på högkant stående plywoodbit som är fästad i kroppens mitt-del och som sticker ut lika långt som noskonen är lång. Denna s.k. läpp har samma

form som kroppens profil. På denna läpp är radion monterad, detta gör att radion är lättåtkomlig, vilket underlättar installation och justering. Enda nackdelen är att läppen lätt går av vid hårda landningar. För att förhindra eventuellt brott har vi på båda sidor om läppen förstärkt den med en kolfiberkevlav.

Vingen består av en kärna i "blå-frigolit", utanpå denna finns en plankning. I mitten finns en balk för att ge styrka åt vingen och längst fram finns en framkant av jellutong se bild 1. Balken är gjuten i en form bestående av två stycken vinkeljärn som är fastskruvade i en träplatta se bild 2. I botten på denna form lägges kolfiber som är inblött med epoxyplast. Ovanpå detta



pressas en lite för stor cellplastkärna som är lindad med epoxyplastinvätt glasfiberväv ner i formen. Därefter lägges ytterligare ett lager kolfiber ner i formen. Allt detta pressas sedan ihop med hjälp av tvingar och en träbit som är avpassad efter balkformen.

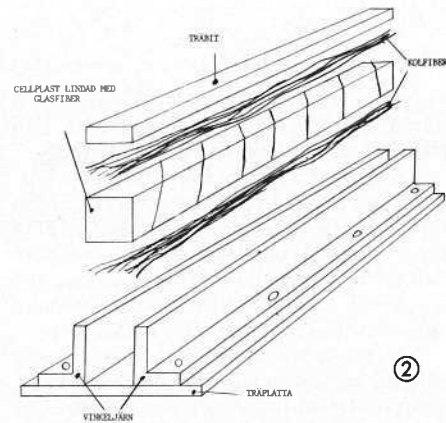

Infästningen för ving-stålet gör man genom att ur balken avlägsna cellplasten så långt in som infästningen skall gå. Detta nyss skapade hål fylls med en blandning av kolfiber, mikroballonger och epoxyplast. Ner i denna gröt förs sedan en vaxad stålpinne med diametern 14 mm in. Vid uttagandet av stålpinne erhålles en perfekt passande infästning för den 14 mm kolfiberpinne som tjänar som vingstål.

Plankningen är gjord av 1,5 mm balsa, 80 grams glasfiberväv och epoxyplast. Plankningen gör man enligt följande (se bild 3):

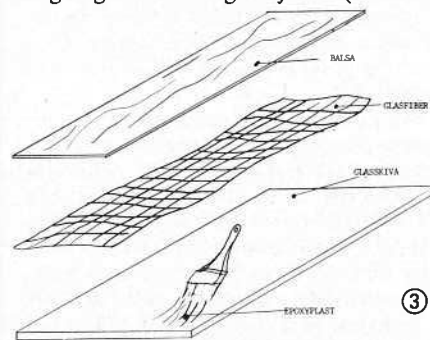

Först vaxas ytan på en glasskiva (OBS! ej vax innehållande silikon). Ovanpå glasskivan lägges glasfiberväv som vätes med epoxyplast. När detta har härdat slipas eventuella ojämnheter bort, därefter limmas balsan ovanpå väven med epoxyplast. Då sedan plankningen avlägsnas från glasskivan erhåller man en yta med toppfinish som är mycket tålig.

Stabben är byggd enligt samma princip som vingen. De enda skillnaderna är att kärnan består av vanlig vit frigolit och att framkanten respektive kärnan i balken är utav balsa.

Radioapparaterna i flygplanet är en Becker och en Multiplex. Servot till höjdrodret är Futabas 131 servo, skevrodersservona är också av märket Futaba men med numret 132. Som sidoroder och bromsservo har vi använt Multiplex lilla Pico-BB servo. Bromsarna är helt vanliga "luckor" som fälls upp ur vingarna. Det är under dessa som Pico-BBservona till bromsarna sitter. På detta sätt behöver ej något linkage till bromsarna installeras, utan man låter helt enkelt servoarmen peta upp luckan.

Flygplanetns funktioner är; sidoroder, höjdroder, skevroder, bromsar, klaffar. Flygplanet har inga speciella klaffar, utan skevrodren fungerar som sådana. Dessa kan fällas i olika förinställda lägen, ett termikläge och ett speedläge plus att man har en startklaff. När startklaffen fälls erhålles även ett förinställt höjdroderläge.

Jag hoppas att den här presentationen av vårt flygplan skall ha givit idéer till egna konstruktioner och de därpå följande byggena. I så fall,

LYCKA TILL!

Peanut

Eftersom peanut-skala i Sverige huvudsakligen är en inomhusgren, måste bygge och trimning inriktas mot bra prestanda inomhus. Då det är ett välkänt faktum att en lättare modell flyger längre än en tyngre hamnar man i ett dilemma. Man kan givetvis helt gå in för att spara vikt – slopa alla detaljer, minimera träkonstruktionen klä med mikrofilm – och därmed få flygtider på flera minuter. Men modellen kommer då inte längre att se ut som en skalamodell. Jag tillhör dock den falang som anser att skalenslignhet är det fundamentala i en skalatävling, varför modellerna bör innehålla ett visst mått av detaljrikedom och färgsättning. Tyvärr kostar alla detaljer och färgschema vikt, varför man får kompromissa för att få ett hyfsat flygbeteende. Mina erfarenheter är att en peanut för inomhusbruk inte bör väga över 12 gram. Idealet ligger vid 7–10 gram.

Lättare byggt teknik

Hur ska man då nå dit utan att offra för mycket detaljer? Svaret är självklart – lättare byggt teknik! I denna och kommande artiklar skall jag ge tips (egna och andras) som kan ge viktbesparingar utan att komplicera bygget.

Vi skall börja titta på vad som kan göras åt byggsatsmodeller. I Sverige kan man med lite ansträngning få tag i flera trevliga modeller i byggsats. De tillverkare som finns representerade är Sterling, Beck-Polymer, Guillows och Comet. Eventuellt kan någon ytterligare finnas representerad.

Den första modifiering man bör göra är således att byta ut för tung balsa. Är man lycklig ägare till en listskärare så skär man lämpligen ut erforderliga lister ur passande balsaplak. Tänk dock på att de långsgående huvudlisterna i kroppen inte får bli för vecka. Tvärlisterna kan däremot vara av mycket lätt balsa utom fram i nosen och vid gummimotorfästet samt på det ställe Du har för avsikt att hålla modellen (ungefär mittför vingens bakkant). Dimensionen på lister kan ofta också minskas något. Vanligen är den primära kroppstrukturen i byggsatser av 1,6 x 1,6 mm balsa. Man kan utan vidare ersätta med 1,5 x 1,5 och

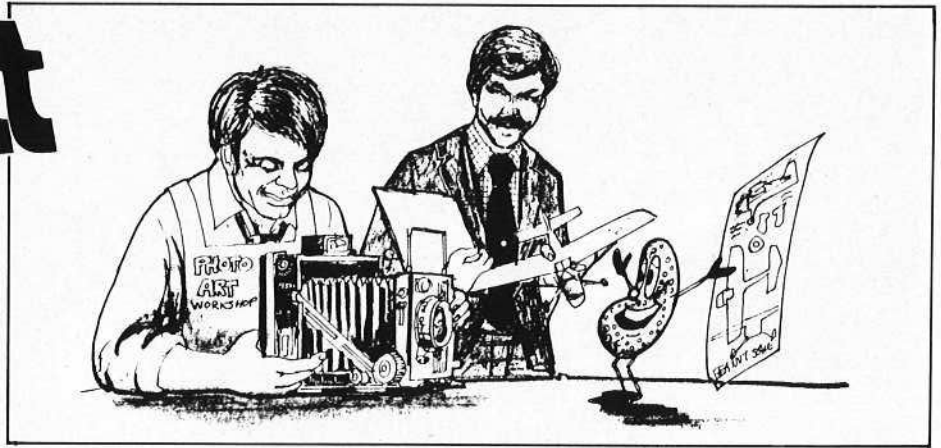

Det finns flera olika byggsatser för peanut att köpa idag. Gunnar Wiwardsson berättar här hur dessa byggsatser kan modifieras för att man skall få ett bättre resultat.

även gå ned till 1,2 x 1,2 (som man dock måste skära till själv).

Observera dock att det inte alls är självklart att Du minskar vikten bara för att Du tar tunnar lister. Du måste ta de nya listerna ur balsa med samma eller lägre densitet än ursprungslisterna. Tänk också på att de klenare listerna ger mindre limytor (lägre vikt!), vilket kräver större noggrannhet vid bygget om inte hållfastheten skall äventyras. En fördel med att minska dimensionerna är dessutom att modellen inte ser så "grov" ut, vilket brukar påverka domarna positivt.

Det är synnerligen viktigt att hålla stjärtpartiet på modellen lätt, den viktvinst man gör här blir i praktiken 3–4 ggr större genom att man kan minska motvikten i nosen. Se därför till att allt material till fena och stabe är så lätt som möjligt. Slipa ner till minsta möjliga dimensioner. Skär helst nya lister ur riktigt lätt balsa. För att förebygga, minska risken för skevhet och rynkor då klädseln spännas bör man införa triangelförstärkningar. Dessa kan dock för att minska vikten med fördel utföras av små lister snarare än av balsatrianglar (se figur 1.).

Viktminskningen i vingen kan åstadkommas genom att antingen minska antalet spryglar eller att göra spryglarna lättare. Att minska antalet spryglar är inte önskvärt eftersom det minskar skalenslignheten. Det är snarare så att man i många byggsatsmodeller skulle vilja öka spryglantalet för att ge ett skalenslignare intryck. En minskning av spryglantalet leder dessutom till att vingens vridstyhets minskar och risken för skevheter blir överhängande.

Återstår således att göra spryglarna lättare. Skär nya spryglar i lätt 1 mm balsa som gärna kan slipas ner till 0,8 mm tjocklek. Behåll dock ursprungligen sprygl-tjocklek där eventuella vingstöttor och landningsställ skall fästas.

Ett annat lättningsalternativ är att göra s.k. "sliced ribs" det vill säga, skära ut över- och underprofil och limma dessa på ömse sidor om vingbalkar med full höjd. (se figur 2). Detta förfarande innebär dock i praktiken att man helt konstruerar om

vingen, men ger ett mycket lätt resultat. Vingspetsar av balsa kan lättas genom att byta balsan mot den lättaste som går att uppbrija och dessutom urholka spetsarna med lämpligt verktyg. Alternativt kan vingspetsar och andra balsaklotsar ersättas av lätt skumplast (livsmedelsförpackningar!)

Klädsel

Den sålunda erhållna lättade trästrukturen skall sedan slås in i papper d.v.s. kläs. Välj tunt japanpapper till klädsel. Finns papper i rätt färg används givetvis detta. I annat fall används vitt papper. Om man har en stadig träkonstruktion kan man klä och vattenspanna papperet på vanligt sätt, men en vek konstruktion kan kräva att man vattenspäder papperet på en ram och sedan klär med förkrympt papper. Oavsett hur man gör kan man vid beklädnaden förbereda för slutfinishen.

Ett sätt att erhålla en snygg modell utan att använda tung lack eller färgad dope är att färga modellen med akrylfärg. Den här fördelen att den kan köpas i alla färgaffärer i ett stort antal kulörer. Dessa kan sedan sinsemellan blandas på en palett så att exakt rätt färgton kan erhållas.

Målning av modellen sker genom att använda färgen som vattenfärg. Detta förfarande ger en helt jämn färgton utan synliga penseldrag, men sprutning är givetvis ändå bättre. För att kunna färga modellen med vattenfärg krävs dock att klädseln fastsättes med vattenlösligt lim. Jag brukar använda vitlim som spädes ut 2 ggr med vatten. Denna vitlimsblandning kan även användas för vattenspanningen av klädseln då den sluter porerna fint och ger en fin yta att måla på.

Nästa nummer

Mer byggtips nästa gång. Då skall jag behandla bl.a. propellarer för peanutmodeller samt hur man bär sig åt för att skära lister och s.k. "sliced ribs".

Skriv gärna och berätta om era knep. Och kom ihåg att när det gäller viktbesparing på en peanutmodell så gäller; "Sällan har så litet gjort så mycket för att få så litet att flyga så mycket".

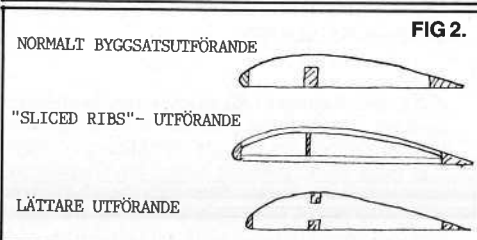
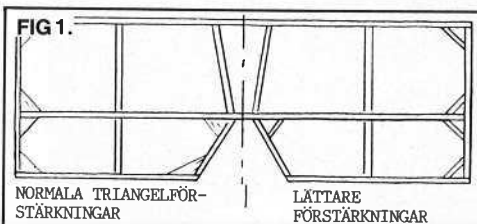

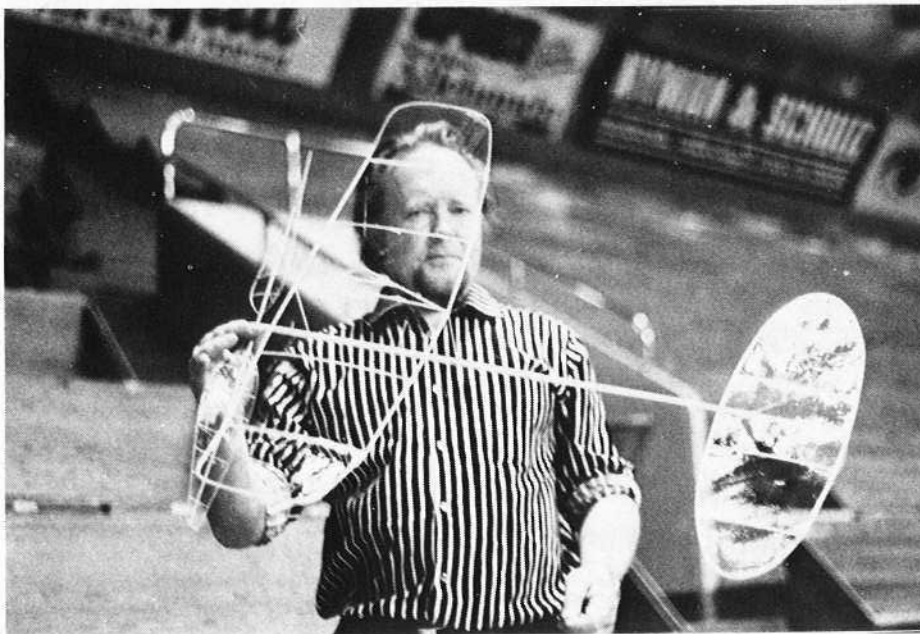

SM för INOMHUS-MODELLER

Text o foto:
S-O Lindén

Leif Englund, Finland vann SM-tävlingen i Örebro. Här med sin 65-cm FA1-modell.

Årets mästerskapstävlingar har hållits, dels i Örebro, dels i Katrineholm. Av rent praktiska skäl måste ett par dagar användas. Modellerna flyger länge och i "pea-nut" tar det tid att bedöma skalenligheten. Dessutom vill de tävlande gärna flyga i alla klasser.

I Örebro flögs F1D-microfilm och "pea-nut", dessutom tävlades med 35-cm micro. Idrotts-huset har byggts om. Längs väggarna löper långa ventilationsrör, men dessa beredde inga problem. Däremot betydde höjningen av lysrör-ramperna visserligen ökat flygutrymme, men nu när man inte vare sig med stegar eller ballonglinor de modeller, som eventuellt fastnar.

Efter allmän trimning lämnades pea-nut-modellerna in för bedömning och microfilmarna fick ta hand om luftutrymmet. 21 modeller lämnades in till bedömning. **Olle Emilsson** och **Arne Svensson** ansåg att de tävlande denna gång hade bättre dokumentation än tidigare.

Gäster från Finland

I stora microfilmklassen ställde **Pentti Nore** - VM 4:a - och **Leif Englund** från Finland upp. Leif flög också lilla klassen. Nimbusjuniorerna **Christian Edlund** och **Lars Tolkstam** hade job-

bat intensivt för att få färdigt sina microfilmare till SM-tävlingen. De hade otur i trimningsförsöken och fick aldrig några starter noterade. Ganska snart förstod vi att segern skulle hamna österut.

Leif Englund höll sitt plan uppe i 18 min 30 sek, vilket betydde nytt hallrekord tills vidare! Både han och Pentti Nore hade sina plan trimmade för större hallar än Idrotts-huset och flög därför farligt nära lysrören. De råkade illa ut och satte upp var sitt plan i armaturerna, bl.a. var det Penttis "Tokyo-maskin". Han lyckades knuffa upp rekordet till 18.36 och tog segern. Leif imponerade med sin lilla "35:a". Den flög lika länge som de större 65-cm modellerna.

I SM-tävlingen lyckades **S.-O. Lindén** med två flygningar över 15 min. **Sven Pontan** ville hålla sig på säkert avstånd från lysramporna tills han i sista starten satsade hårdare och så när gått upp på guldplats. **Peter Comet** behövde flera försök innan han fick till goda flygningar.

Nya "Pea-nut"-regler

Vid SMFF:s årsmöte antogs nya tävlingsregler för "pea-nut". Dessa skulle vi tävla efter på SM. Tyvärr utsattes Lennart Lilienbergs väl genom-

tänkta regelförslag för viss klåfingrighet på årsmötet. Skalapoängen, som i Lennarts förslag skulle multipliceras med 3, ändrades till att endast fördubblas. Därigenom kommer byggmomentet att betyda mindre. För att visa följderna av ändringen byggde **Olle Blomberg** en "Lacey" som ett rent "spökskepp" - 6 spryglar i vingen, klädsel endast på ovansidan, tunt kondensorpapper, inga detaljer. Skala poängen blev också därefter, bara 19. Nu blev flygningarna inte riktigt vad Olle väntat, då han fick ett vingbrott. Hans tredje start visade hur den kunde bli. Då fick han 1 min 16 sek. Det blev en silverplats efter Sven Pontans "Lacey", som flyger bra och som tar många skalapoäng.

Comet åter mästare

Flygningarn fällde utslaget i juniorklassen. Peter Comet hade de bästa tiderna med Christian Edlund mycket nära. Den senares "Lacey" flög mycket säkert men ett par kontakter med taket orsakade dykningar, som avkortade flygningarna. Hade skalapoängen multiplicerats med 3 hade Staffan Utzon vunnit, hans modeller var mycket välbyggda.

PONTAN VANN "25-öres"

Tjugofemöringen lever! Åtminstone i modellflygets inomhusgren! Oxelösunds MFK och Sörmlands Modellflygförbund stod bakom arrangemangen i Sporthallen i Katrineholm. Arenan är mycket stor till längd och bredd. Takhöjden är dock bara knappt 8 m. Den stora golvytan tillät flygning i många klasser samtidigt. Tävlingsledaren: Hans Fällgren valde att låta 25-öringarna flyga närmast publiken; "pea-nut" handkastare, "Flugan" m.m. fick hålla till i bortre delen. Tävlande och funktionärer störde rätt mycket då de passerade tvärs över golvet där de lätta planen startade och landade. - Ombytta arenor vid nästa tävling vore önskvärt.

I seniorklassen var **Sven Pontan** helt "outstanding" - sen kom ingenting sen kom vi andra! Svåraste konkurrenten **Lars Lindén** hade stabilitetsproblem med sin modell, då den stötte i taket hämtade den ej upp dykning utan fortsatte rakt mot golvet. **Olle Blomberg** var nära att ta bronset, men **SOL** tog fram sin gamla "Tolvskilling" som tål att klättra i taket och han fick till dryga halvminuten mer efter 20-talet takkänningar!

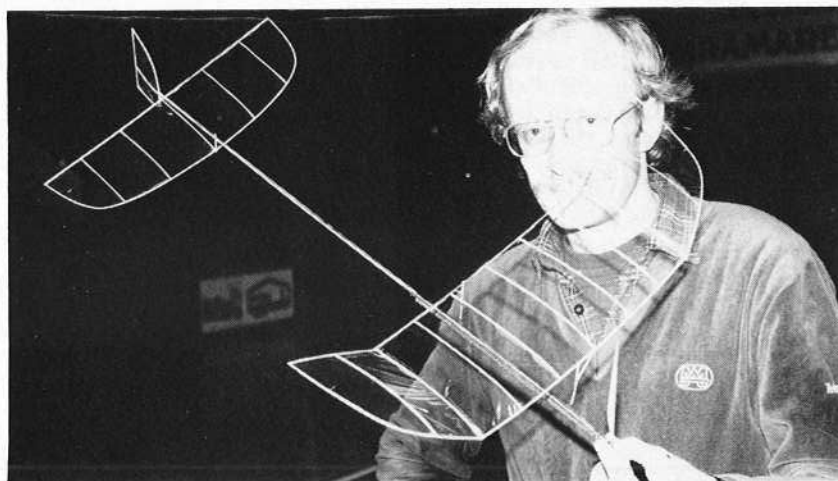

Sven Pontan, 1985-års mästare i "25-öres" - han vann även 1983 och 1984.

Lika överlägsen som Sven var i seniorklassen visade sig **Peter Comet** vara i juniorklassen. Han flyger en likartad modell som Sven. Efter Peter kom ett helt koppel "nimbusar" från 2:a till 7:e plats. En inomhuskur genomförd av den unga styrelsen i Nimbus ger resultat! Utöver 25-öres-SM tävlades också i "pea-nut", "Flugan"

och **HKG. Lennart Lilienberg** vann "pea-nut" med sin "Isaacs Fury" före Olle Blomberg, som flög sitt tidigare omnämnda "spökskepp". I flugvikt vann **Lars Tolkstam** säkert med flygningar över minuten, mycket övertygande då takhöjden ju är låg. Även i denna klass belade nimbus-juniorerna flera av de främsta platserna.



Lindansen – nästa SMFF-drive!

Flugan Cup har blivit en succé, som bara växer. Och den förenar modellflygare från alla grenar, som möts i en sporthall någonstans, räknar motorvarv, flyger och har det trivsamt. Uppläggningen av den tävlingen är också en orsak till framgången. Man tävlar först på klubbnivå, sedan områdes- eller distriktsvis, för att avsluta hela tävlingen med en riksfinal. Och nu är PREK färdig att "lyfta över" den idén till linflyget.

Nästa tävling med i stort sett samma uppläggning skulle vara en nybörjaretävling i linflyg med "stunt" (linflygaerobatic!) som underrubrik. Man är i SMFF-ledningen redan klar med själva tävlingsreglerna, som helt följer SLM:s väl utprovade "lincup"-regler, som i Stockholmsdistriktet putsats och testats under flera år. Det är med andra ord väl genomgångna regler, som ligger till grund för tävlingen. (Se reglerna här intill).

Du tävlar med vilken linmodell som helst. Men max 6 cc motor i nosen får det vara. Linlängden väljer Du också själv, men själva flygningen måste följa reglerna!

Och i likhet med Flugan Cup, så kommer den här tävlingen att starta på klubbnivå, där man gör upp om klubbens bästa "lindansare", som därmed kvalificerat sig till distriktsfinalen.

Flugan Cup blev den framgång, som hela SMFF-folket hoppades på. Nu har PREK & Co tittat sig omkring för den här framgången är värd att pröva inom andra områden. Och nu är det linflygets tur att dra nytta av de vunna erfarenheterna!

Hur många från klubb tävlingen, som går vidare till distriktsfinalen kommer att fastställas senare. Och om det inte finns något officiellt distrikt, där Du bor, så anordnas i stället en "områdes"-final på motsvarande sätt.

Riksfinalen kommer sedan som pricken över i – och den blir något aldeles extra! Vinnarna från distrikts- och områdesfinalerna gör upp om vem som skall bli Sveriges "lindansarkung 1986"! Och den riksfinalen kommer att gå av stapeln under självaste linflyg- och skala-EM-tävlingarna i Nyköping 1987!

Från PREK, som står bakom "lindans-idén", kommer utförligare information om tävlingen att lämnas via Modellflygnytt och SMFF:s månadsmeddelanden. Men klart är: tävlingen kommer att köras, och den kommer att följa reglerna här intill. Och den bör också bli lika framgångsrik som Flugan Cup – dess förebild. Så det är bara att sätta igång att bygga, träna och sikta in sig på SMFF:s "lindans 1986". Väl mött i cirkulärläsa – och i Nyköping 1987! Då Du!

S Tingwall

Regler för Stunt King Cup – Stockholms läns modellflygförbund

STUNT KING CUP

Denna tävlingsform är avsedd att tjäna som förträning till Semistunt och senare Stunt. Tävlingsarna ska vara så lätta att anordna och döma att utbildade domare inte behövs men samtidigt vara en inledning till det regelsystem som Stuntklassen innebär. Tävlingsklassen är avsedd för ungdomar under 18 år eller äldre personer som inte tävlat nationellt förr. Dessa bildar dock två tävlingsgrupper.

Tävlande får ha en medhjälpare.

MODELLERNA

Alla typer av stuntmodeller tillåtna.

MOTORERNA

Motorer med cylindervolym under 6 cc är tillåtna.

LINLÄNGDEN

Linlängden är fri.

PERIODINDELNING

En Stunt King Cup-tävling ska hållas i minst tre omgångar, varav den sämsta räknas bort.

DOMARE

Det ska finnas en tävlingsledare som samtidigt är huvuddomare i tveksamma fall. Till sin hjälp bör han ha funktionärer som tar tid och fyller i protokoll. Om tävlingen går i flera cirklar ska det finnas en biträdande domare i varje extra cirkel.

TOTALTID

Hela tävlingsprogrammet ska vara avslutat inom 7 min. Tar flygningen längre tids ges poäng bara för de manövrer som gjordes inom 7 min gränsen. Det behövs två klockor, en för starttid och en för totaltiden.

TÄVLINGSPROGRAM

Mellan varje manöver ska man flyga minst tre varv. Poäng ges för genomförd manöver, inte för dess kvalitet. Om domaren bedömer att manövern inte gjorts rätt, ges ingen poäng.

MANÖVRER

1. START

Den tävlande ska själv handstarta sin motor. Från det att han anmält start tas starttid. När

piloten anser att motorn går bra ger han tecken för avslutad starttid. Då knäpps starttiden av. Om motorn stannar efter detta, innan planet lyft, förloras startpoängen. Tävlände får poäng efter följande tabell:

inom 30 sek = 30 poäng
inom 1 min = 20 poäng
inom 1 min 30 sek = 10 poäng
inom 2 min = 5 poäng

2. WINGOVER

Tävlande ska göra två wingovers. De ger 10 poäng vardera. Gör man dem direkt efter varandra, med uppstigningen på samma ställe i cirkeln, ger andra wingovern 20 poäng.

För att manövern ska räknas som wingover måste den uppåtgående delen vara mer än 70 grader mot markplanet.

3. LOOPINGAR

Tävlande ska göra 3 loopingar. De ger 10 poäng vardera. Gör man två i följd ges 15 poäng för andra loopingen. Gör man tre loopingar i följd ges 15 för andra loopingen och 20 poäng för den tredje.

4. LANDNING

Tävlingsledaren bestämmer med hänsyn till underlaget om detta moment ska tas med.

En lugn landning, utan allt för höga studsar och med modellen stående på hjulen, rättvänd, ger 20 poäng.

Resultat Novemberträffen

Klass F1A senior

| | | | | | | |
|---------------------------|-----|-----|-----|-----|-----|-----|
| 1 L.-O. Danielsson AKMGff | 180 | 180 | 180 | 150 | 180 | 870 |
| 2 L. Larsson Sländan | 180 | 180 | 176 | 147 | 180 | 863 |
| 3 B. Jansson Linköping | 138 | 180 | 180 | 180 | 180 | 858 |
| 4 N. Wallerlin Sländan | 180 | 180 | 180 | 127 | 180 | 847 |
| 5 A. Persson AKM | 155 | 170 | 159 | 180 | 180 | 844 |
| 6 H. Nyhegn Danmark | 146 | 180 | 165 | 165 | 180 | 836 |
| 7 T.-E. Jönsson Limh. | 90 | 168 | 180 | 180 | 178 | 796 |
| 8 J. Pettersson AKM | 161 | 142 | 67 | 114 | 146 | 630 |
| 9 B. Nyhegn Danmark | 148 | 130 | 120 | 120 | - | 518 |
| 10 K. Andersson AKM | 67 | 150 | 101 | 57 | 105 | 480 |
| 11 J. Malmqvist Limh. | 116 | 103 | 36 | 54 | 144 | 453 |
| 12 L. Andersson Limh. | - | 79 | 135 | 29 | 180 | 423 |
| 13 L.-G. Olofsson AKMGff | 158 | 112 | - | - | - | 270 |
| 14 O. Larsson Limhamn | - | 54 | 60 | 65 | 74 | 253 |
| 15 T. Jensen Danmark | 175 | 54 | - | - | - | 229 |

Klass F1A juniorer

| | | | | | | |
|-----------------------------|-----|-----|-----|-----|-----|-----|
| 1 P.-O. Kippel Fladdermusen | 180 | 180 | 180 | 180 | 180 | 900 |
| 2 J. Nyhegn Danmark | 180 | 125 | 180 | 120 | 156 | 761 |
| 3 M. Bogdanoff Limh. | 136 | 130 | 180 | 173 | 120 | 739 |
| 4 J. Höpfnar Danmark | 116 | 113 | 141 | 132 | 180 | 682 |

Klass F1B

| | | | | | | |
|---------------------------|-----|-----|-----|-----|-----|-----|
| 1 L. Hansson AKM | 180 | 180 | 180 | 156 | 138 | 834 |
| 2 A. Håkansson AKM | 180 | 155 | 180 | 164 | 140 | 819 |
| 3 M. Bogdanoff Limh. | 136 | 130 | 180 | 173 | 120 | 739 |
| 4 A. Sellman Vingarna Hbg | 92 | 155 | 85 | 92 | 83 | 507 |
| 5 P. Comet Vingarna Hbg | 60 | 97 | - | - | 86 | 243 |

Klass F1C

| | | | | | | |
|---------------------------|-----|-----|-----|-----|-----|-----|
| 1 K. Köster Danmark | 180 | 180 | 180 | 180 | 180 | 900 |
| 2 L. G. Olofsson AKMGff | 180 | 156 | 180 | 180 | 180 | 876 |
| 3 U. Carlsson AKMGff | 180 | 180 | 81 | 180 | - | 621 |
| 4 A. Hansson Fladdermusen | 180 | 135 | - | - | - | 315 |

Klass A1 senior

| | | | | | | |
|--------------------------|-----|-----|-----|-----|-----|-----|
| 1 M. Bogdanoff Limh. | 120 | 99 | 120 | 104 | 120 | 563 |
| 2 K. Andersson AKM | 117 | 116 | 120 | 120 | 88 | 561 |
| 3 K.-Å. Andersen Danmark | 101 | 120 | 120 | 120 | 96 | 557 |
| 4 T.-E. Jönsson Limh. | 100 | 92 | 107 | 95 | 84 | 478 |
| 5 L. Andersson Limh. | 26 | - | 70 | 107 | 25 | 228 |

Klass A1 junior

| | | | | | | |
|------------------------------|----|----|-----|----|----|-----|
| 1 C. Danielsson Fladdermusen | 23 | - | 120 | 36 | 75 | 254 |
| 2 M. Malmqvist Limh. | 90 | 50 | - | - | 50 | 190 |
| 3 M. Jönsson Vingarna | - | - | 42 | 28 | 41 | 111 |
| 4 M. Karlsson Vingarna | - | - | 25 | - | 23 | 48 |

Väder: I början dis och stundtals dimma, från 2:a periodens avslutning klart. Vind omkring ost, 1-2 m/sek, temp -1°C. Bra vintertävling.



Meddelanden från Förbundet

Material till "mitt"-sidorna insändes alltid direkt till SMFF:s exp, Box 10022, 600 10 Norrköping

EM i Linflyg

F. A. 1 har beslutat att EM i linflyg ska arrangeras i Ungern. Datum är angivits till 30/7-4/8 1986. Tävlingsplats är inte känd ännu men bör vara Pecs, där det varje år har ordnats öppna internationella tävlingar. Du som är intresserad att följa med som supporter till det svenska landslaget bör snarast ta kontakt med grenchefen, Bengt-Olof Samuelsson, för att få alla detaljer.

Inom SMFF har grenstyrelsen i lina och radio under 1985 utarbetat ett gemensamt förslag till EM i linflyg och skalaflyg 1987. Våra chanser att få arrangera dessa EM ser ut att vara mycket stora då Sverige är ensamt om ansökan i skrivande stund. Om SMFF får arrangera dessa EM ska de förutom linflyg även omfatta lin- och radioskala. Tävlingsplats blir Skarsta flygplats (f.d. F 11), Nyköping och tidpunkten blir andra halvan av Juli månad. Passa på och gör en anteckning i almanackan redan nu eftersom detta är ett utmärkt tillfälle att se modellflyg på högsta nivå, för första gången med flera grenar samtidigt på samma tävlingsplats. Utöver själva tävlingen planerar PREK många evenemang för att göra detta till en högtidsstund för alla modellflygare, såväl aktiva som passiva.

Grenkonferens i Lina

Deltagare: Bengt-Olof Samuelsson, ordf. och kassör. Kjell Axtilius, sekr. Göran Fällgren, repr. F2A. Hans Andersson, repr. F2C.

Verksamheten för 1985 gick igenom och konstaterades ha utförts som planerats, antalet tävlingar som genomförts var 10 st av planerade 12. Sverige deltog med 12 tävlande vid EM -85 i England. Ove Andersson tog silver i stunt och combatlaget likaså.

För 1986 fastställdes tävlingskalendern och grenstyrelsen lämnade sin syn på inkomna motioner.

Förslag till en nybörjarklass med max. hastighet i combat bifölls bl.a. Grenstyrelsen konstaterade att en ny ordförande måste utses, då Bengt-Olof blev tvungen att ta över efter Johan Rasmussen, som avsåg sig uppdraget under sommaren.

Landslagsligorna redovisades, ej i F2B där representant Lars-Åke Andersson ej inlämnat någon sammanställning. Denna måste fastställas för att de kvalificerade kan utses för VM-86 i Ungern.

För övrigt framkom ej några speciella saker, utan verksamheten har fungerat bra.

Kjell Axtilius

KUNGÖRELSE

Förbundsstyrelsen kallar härmed till Förbundsmöte och Grenkonferenser som kommer att avhållas den 12 och 13 april 1986 i Sundsvall.

Ombuden för klubbarna skall meddelas på bif. behörighetsblanketter. Behörighetsbevisen skall vara Förbundsexpeditionen tillhanda *senast torsdagen den 27 mars 1986*.

Sammanställning av motioner samt förbundsstyrelsens och grenstyrelsernas yttrande kommer stadgenligt att tillsändas klubbarna senast 2 veckor före Förbundsmötet och Grenkonferenserna.

SVERIGES MODELLFLYGFÖRBUND

Förbundsstyrelsen

nytta. Jag har sett att ett stort behov av att köpa begagnade prylar bland våra ungdomar i klubben finns. Det är ju nästan omöjligt för en 12-åring att få ihop pengar till radio och flygplan!

Efter att ha hört talas om Toledomässan i USA, där vem som helst kan köpa sig en plats och sälja av sitt överflöd, kändes det som att även vi i Gråbo skulle kunna göra en hobbymarknad där vem som helst kan sälja vad som helst inom modellhobby.

När vi firade klubbens 10-årsjubileum gjorde vi ett prov inom klubben. I samband med vår utställning hade vi en avdelning som döptes till "Swapshopen" efter amerikanskt mönster. Gubbarna kom släpande med all möjlig bråte till många andras förtjusning. Det som kändes värdelöst för den ene blev rariteter för andra. Att reparera en kvaddad RC-kärra är oftast lättare än det ser ut och betydligt billigare än att bygga nytt.

I februari, förra året, tog vi steget fullt ut och bjöd in Västsveriges klubbar till en "Swap Market" där

man kunde köpa en plats eller ett bord och sälja så mycket man ville. Man kunde även lämna in enstaka prylar för försäljning mot viss provision till klubben.

Våra lite oroliga förväntningar överträffades. Ca 500 besökare kom och fyndade bland mängder av gammalt och nytt. Vad sågs t.ex. om en 1/4 skala Bleriot IX med en OS90-motor för 1.700:-? Enkla färdigbyggda modeller gick för en hundralapp, ett par vingar till seglare för några tior etc. Våra ungdomar i klubben var stormförtjusta. Allt gick att sälja, visade det sig, bara priset var det rätta!

Många försäljare sa att de förmodligen köpt för mer än de hade sålt. Till en sådan här marknad hör ju att den som kommer sist kan pruta kraftigt på det som är kvar. Många kom av nyfikenhet, träffade hobbykompisar och tog sig en fika i kafeterian.

Vi tänker göra om vår marknad i år och då hoppas vi på att kunna bredda sortimentet med mer prylar från tåg, bil och båt.

Alf Olsson, Gråbo MFK

PO71/GRÅBO MFK:s PINGST-TÄVLING 1986-05-17-18
Backlanda Gråbo Mfk:s flygfält F4C POPULÄRSKALA
75:- sen
50:- jun
Sista anm 7 maj
Pg 57 81 72-9 GRÅBO MFK
CONNY TISELL, 0302 424 22
Kortklippt gräs
Samkväm på lördag kväll
Logifrågan löser vi för Er.

Gråbo SWAP Market

Vad skall man göra med alla sina hobbyprylar, som har samlat sig i lådor och skåp de senaste åren? Att slänga något är väl för de flesta otänkbart, ekorrar som vi alla är, eller hur? En hög av kvaddade vingar och kroppar finns väl i de flesta hobbyrum? Efter flera års hobbyutövande har vi nog prylar för tusenlappar liggande till ingen

TÄVLINGSINBJUDNINGAR

AROSTRÄFFEN/UO44/VÄSTERÅS FK MFS
1986-03-16 09 00
Västeråsfjärden vid Björnön
F1A, F1B, F1C sen, F1A jun, A1 jun
75:- sen
45:- jun
Sista anm 1/3
Pg 13 12 65 - 1, Västerås FK, MFS,
c/o Hans Lindholm, Mollvägen 11,
735 00 SURAHAMMAR, tel bost
0220-362 47, arb 021-10 89 63

STORA OCH LILLA VT/Z052/ÖSTERSUNDS MFK
1986-03-22-23 09 00
På Storsjöns is, längs isvägen som utgår från Östersunds hamn
OBS! Det är stopp förbud på isvägen. Parkera i hamnen. Hör ni av er till oss kan vi ordna transport till tävlingplatsen.
Lördag - A1 j+s, 77 cm j, B1 s, C1, HKG j+s, F1G, Lag 1-klasser
Söndag - F1A j+s, F1B j+s, F1C, Lag F1-klasser
50:- sen första klass, 25:- övriga
25:- jun första klass, 15:- övriga
60:- lag
Sista anm 7/3
Pg 66 64 04 - 6, Östersunds MFK,
c/o Johan Ekeroot, Öringvägen 10,
832 00 FRÖSÖN, tel 063-440 44

Vi har tillgång till 53 st bäddar i Östersund fredag och lördag natt för 40:-/natt. Dessa bokas via Johan snarast och betalas tillsammans med startavgiften. För alla tävlingsdeltagare erbjuder SJ 30% rabatt på färdbiljetten. För närmare information kontakta Johan.
Vi kan ordna transport till förläggning och tävlingsplats, även ut på isen. Kontakta Johan.

SOLNAS VÄRETTA/B256/SOLNA MSK
1986-04-19 08 30
Sundbro
A1, B1, C1, HKG, 77 cm, FIG jun o sen, lag
50:- sen
25:- jun
50:- lag
30:- sen HKG
15:- jun HKG
Sista anm 7/4
Pg 22 86 33 - 4, Solna MSK, Bredkilsbacken 1, 171 57 SOLNA
Sture Johansson, tel bost
08-276387, arb 08-7307449

MAJTÄVLINGEN/C092/UPPSALA FK MS
1986-04-26 09 00
Sundbro
F1A, F1B, F1C sen o jun, lag
60:- sen
30:- jun
60:- lag
Sista anm 15/5
Pg 64 56 67 - 7, Uppsala FK, MS,
c/o Per-Arne Svensson, V:a Järnvägsgatan 11 A, 753 33
UPPSALA, tel bost 018-13 97 90,
tel arb 018-1397 90

KLUBBREGISTER 1985 12 31

Bifogades månadsmeddelande januari 1986.

AKTIVITETS BIDRAG FÖR TIDEN 850701-851231

Sammanställning utsändes med månadsmeddelandet januari 1986.

SMFF har tagit fram en blankett att användas av de klubbar som av någon anledning inte sökt eller

kommer att söka LOK-bidrag för 25 sammankomster (utsändes tillsammans med månadsmeddelandet i november 1985). Blanketten skulle vara expeditionen tillhanda senast den 15.1.86.

Blanketten utsändes på nytt med månadsmeddelandet januari 1986 och bör insändas omgående.

NY KLUBB

Vi ber om ursäkt att vi glömt att hälsa välkommen till E372 Vadstena MFK som blev registrerade 28 januari 1985, enligt uppgift från sekreteraren Torsten Holmberg fanns klubben till redan i början på 40-talet, ca 1940-44. Hjärtligt välkomna tillbaka!

TÄVLINGSKALENDRAR 1986

Samtliga tävlingskalendrar för fri-, lin- och radioflyg 1986 bifogades månadsmeddelandet januari 1986.

FRIFLYG

Lars Karlsson har, med omedelbar verkan, av sagt sig sitt uppdrag som grenchef i friflyg.

Vinn Lindansen med Linus!

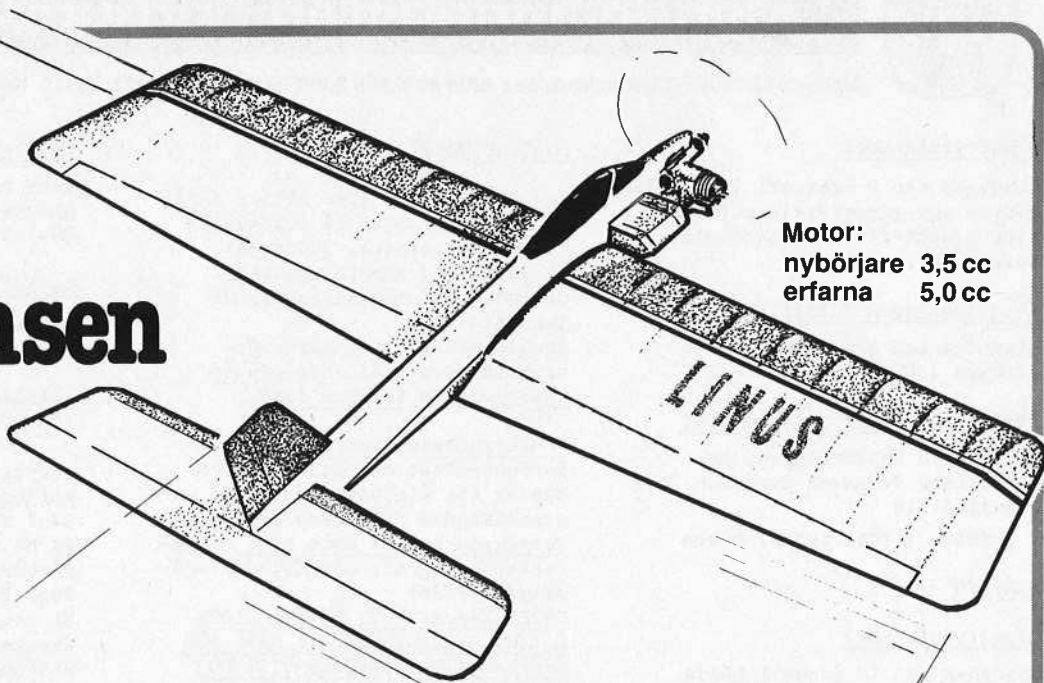

Motor:
nybörjare 3,5 cc
erfarna 5,0 cc



förlag

Ny linmodellbyggsats! Köp den i Din hobby- eller leksaksaffär eller direkt från SMFF:s expedition, box 1 00 22, 600 10 Norrköping, telefon 011/13 21 10.

Linflygmodell · spännvidd 1050 mm · vikt 700-750 g · PRIS 285:-
Byggsatsen innehåller ritning med byggbeskrivning samt alla delar färdiga för montering. Tank, hjul och ställ samt alla beslag ingår i byggsatsen – dock ej klädsel, lim och lack.

Bygg nu, träna i sommar och vinn i höst!

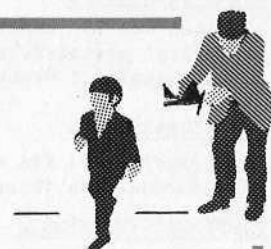
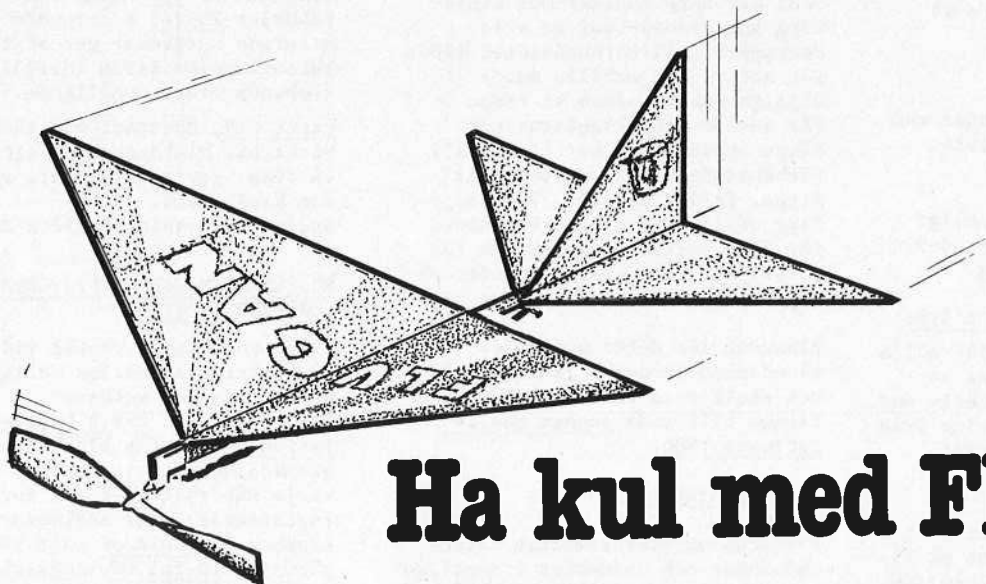

Ha kul med Flugan!

Lättbyggd gummimotormodell · spännvidd 32 cm · PRIS 21:-
Otroligt populär gummimotormodell – lättbyggd direkt på ritningen, som samtidigt är klädsel! – lämplig såväl inne som ute. Byggsatsen innehåller ritning (som Du bygger direkt på!) med utförlig byggbeskrivning samt alla delar. Färdig propeller samt gummimotor ingår i byggsatsen – dock ej lim.

Köp Flugan i Din hobby- eller leksaksaffär eller direkt från SMFF:s expedition, box 1 00 22, 600 10 Norrköping, telefon 011/13 21 10.



förlag

P g a leveransproblem levereras i v AMA-Cub – samma grundmodell!



Meddelanden från Förbundet

Material till "mitt"-sidorna insändes alltid direkt till SMFF:s exp, Box 10022, 60010 Norrköping

Grenstyrelsemöte

Söndagen den 2 februari 1986 hölls sedanligt grenstyrelsemöte hos vice grenchefen Hans Lindholm, Surahammar.

Landslagsligan i friflyg 1985

Utsändes med månadsmeddelande januari 1986.

Tävlingskalender friflyg 1986

Nr 8 26.4 Majtävlingen, ny kontaktman Per-Arne Svensson, tel 018-12 34 10

V g ändra i tävlingskalendern

LINFLYG

Grenstyrelsemöte

Lördagen den 18 januari hölls sedanligt grenstyrelsemöte hos sekreteraren Kjell Axtilius, Huddinge

Adress och telefonändring

Tf grenchef Bengt-Olov Samuelsson har flyttat igen:
Vetevägen 13, 183 67 TÄBY, tel 08-756 22 74

V g ändra i funktionärslistan.

RADIOFLYG

Grenstyrelsemöte

Lördagen den 25 januari 1985 hölls sedanligt grenstyrelsemöte på Birgittaskolan i Örebro.

Landslagsligor

Landslagsligan i F3A utsändes med månadsmeddelande januari 1986.

FÖRBUNDSSTYRELSEMÖTE

SMFF:s styrelse höll sedanligt februari-möte lördag-söndag 8-9 februari 1986 i Norrköping.

NORDISK MODELLFLYGKONFERENS 1986

Lördagen den 18 januari 1986 hölls Nordisk Modellflygkonferens på hotell Continental i Stockholm med Sverige som värd. Information från mötet kommer i Modellflygnytt.

DISTRIKTSKONFERENS

Lördag-söndag 25-26 januari 1986 hölls en distriktskonferens på F5 Ljungbyhed med deltagare från JLM, NMFF, SKMFF, SLM, SMF, WÄMF, ÖLM, ÖM samt SMFF.

EXTRA FÖRBUNDSMÖTET 1985

Protokoll från rubr möte utsändes med månadsmeddelande januari 1986.

Enligt beslut på extra förbundsmötet kommer ombudskostnaderna vid ordinarie förbundsmötet 1986 att subventioneras med 25 % endast i den mån SMFF:s ekonomi så tillåter.

FÖRBUNDSMÖTET 1986

Den 12-13 april 1986 håller SMFF sitt 29:e årsmöte på Sundsvalls Konferenscenter, Sundsvall. Inbjudan med anmälningslistor utsändes med månadsmeddelande januari 1986.

Anmälan skall vara förbunds-expeditionen tillhanda senast onsdagen den 12 mars 1986.

Behörighetsbevisen (både för Förbundsmötet och Grenkonferenserna) för klubbombuden skall vara expeditionen tillhanda senast torsdagen den 27 mars 1986 (blanketter bifogades månadsmeddelande januari 1986)
OBSERVERA ATT DET ÄR TVÅ SISTA DATUM, ONSDAGEN DEN 12 MARS FÖR ANMÄLAN TILL FÖRBUNDSMÖTET OCH TORSDAGEN DEN 27 MARS FÖR BEHÖRIGHETSBEVISEN.

Verksamhetsberättelse (med sammanställning av motioner samt förbunds- och grenstyrelsernas yttrande m m) kommer stadgeenligt att tillsändas klubbarna, distriktet, förbundsfunctionärerna och klubbombuden senast 2 veckor före Förbundsmötet.

Intresseanmälan för flygtransport till Förbundsmötet 1986

Enligt tidigare information i MFN 3/85 har SMFF kontakt med Linjeflyg ang transporter av alla deltagare till Förbundsmötet 1986. För att vi ska erhålla mesta möjliga rabatt måste vi redan nu få besked från klubbarna hur många ombud de tänker sända till Förbundsmötet och om dessa vill flyga. Enligt uppgift från Linjeflyg skall inte biljettkostnaden för flyg överstiga kostnaden för SJ-biljett II:a klass om tillräckligt många resenärer anmäler sig.

Blankett för detta bifogades månadsmeddelandet i januari 1986 och skall vara Förbundsexpeditionen tillhanda senast den 14 februari 1986.

Valberedningarna

Förteckning över samtliga valberedningar och ledamöter i samtliga styrelser som är i tur av avgå bifogades meddelande januari 1986. Här nedan adresser och telefon på de sammankallande i resp valberedning:

SMFF

Lars Carlsson, Astronomgatan 61, 415 17 GÖTEBORG, tel bost 031-48 58 78 och arb 031-69 23 30

Friflyg

Bengt Blomberg, Oskarsgatan 22, 602 37 NORRKÖPING, tel bost 011-13 37 17 och arb 011-15 00 00

Linflyg

Sven Pontan, Idunvägen 33, 136 42 HANDEN, tel bost 08-777 37 11, arb 08-713 34 18

Radioflyg

Berne Gunnarsson, Box 23, 260 51 EKEBY, tel bost 042-767 09

FÖRSLAG OCH MOTIONER TILL FÖRBUNDSMÖTET 1986

Förslag från SMF, WÄMF samt motioner från B039 Handens MFK, B267 Södertälje MFK, C092 Uppsala FK MS och O024 AKMG (3 st) till Förbundsmötet 1986 och motion från B039 Handens MFK, C092 Uppsala FK, MS och O024 AKMG (2 st) till Grenkonferensen friflyg 1986 och motion från B039 Handens MFK och T062 Linde MK RC till Grenkonferensen linflyg 1986 samt förslag från WÄMF, AU RC segel och motioner T063 RFK Ikaros, Örebro (3 st) till Grenkonferensen radioflyg 1986 bifogades månadsmeddelande januari 1986.

RÖSTLÄNGD VID SMFF:S FÖRBUNDSMÖTE 1986

Klubbarnas antal röster vid Förbundsmötet bestäms enligt SMFF:s stadgar, antagna 1981-04-04-05 C14.1 Representation "Ansluten klubb må vid förbundsmöte representeras av ett ombud för varje påbörjat 25-tal i förbundet registrerade medlemmar per sista räkenskapsårsskifte (851231) före förbundsmötets avhållande."

Punkt C15 Rösträtt vid förbundsmötet har klubbombud enligt punkt 14 ovan. Revisor får inte rösta som klubbombud. Fullmaktsröstning tillåts inte.

RÖSTLÄNGDER VID SMFF:S GRENKONFERENSER 1986

Klubbarnas antal röster vid Grenkonferenserna bestäms enligt SMFF:s stadgar antagna 1981-04-04-05 E28.2 Representation "Ansluten klubb har vid grenkonferens dels en röst för varje påbörjat 50-tal i förbundet registrerat antal medlemmar i klubben och dels en röst för varje påbörjat 10-tal tävlingsaktiva i grenen. Som tävlingsaktiv räknas den klubbmedlem som deltagit i minst en av SMFF sanktionerad tävling under sistförflutet verksamhetsår. Klubb har rätt att delta i grenkonferens med ett ombud för varje påbörjat 3-tal röster enligt ovan. Varje ombud får utöva rösträtt med högst 3 röster. Fullmaktsröstning tillåts ej. Röstlängder sammanställda efter tävlingsaktiva under 1985 + medlemsröster inom fri, lin och radioflyg kommer att utsändas senare.

SWIX

Handluns från Oxelösund

Först lite om materialet till kroppen. FURU. Dimension 5 x 20 x 502, se till att fibrerna är täta och raka längs med kroppssidan utan antydning till kvistmärken. Detta för att få bästa svikt och hållbarhet, extra förstärkning på kroppens och nosens översida 5 x 7 furu är en utseendesak plus att den avlastar vingens limfog om modellen störtar och det händer ju rätt som det är.

Fena och Stabilisator

1,5 mm balsa medium. Utbuktningen baktill på stabben är till för att böjas som ett roder. Stabben sitter helt rakt och ej någon sidolutning för kurvroderverkan. Fenan limmas ej fast sista fem mm längst bak. Den delen som ej limmas används som sidoroder, att fenan sitter en bit fram på kroppen och ej längst bak har gjorts till en utseende sak plus att ju längre fram på kroppen fenan sitter desto större fena måste man ha för att få sidstabilitet och tvärtom om man flyttar fenan bakåt.

Vingen

Tjocklek 6 mm medium quarter-grain. Man får ut 2 st vingar på ett flak balsa. Högsta punkt ligger 30

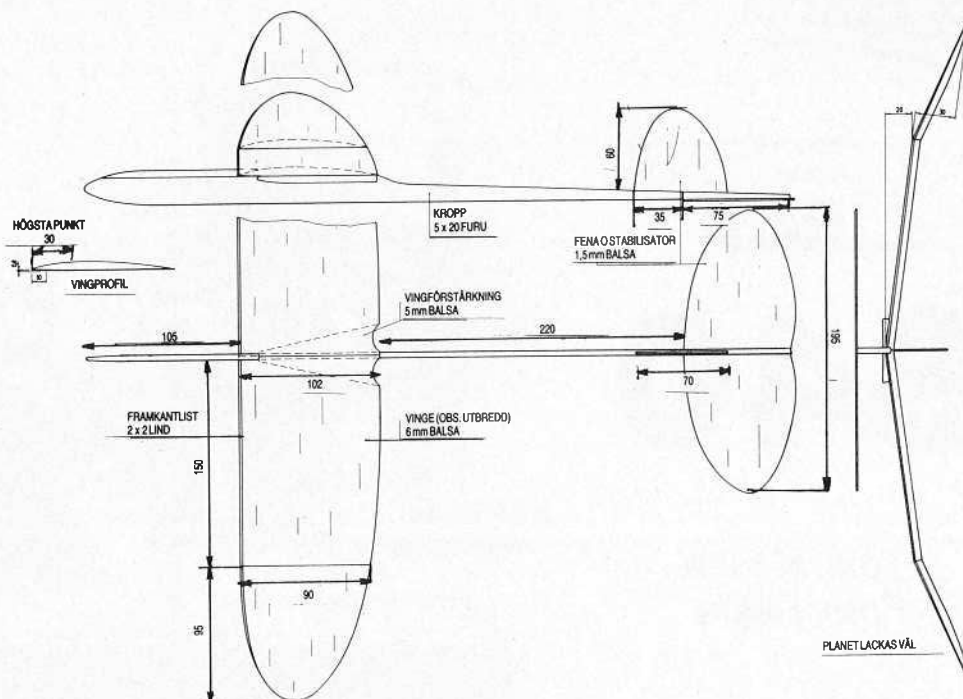

mm från framkanten, även undersidan får sin putsning 0,8 x 10 mm i framkanten är till för att få ett bra stig i utkastet. Lindlist som framkantslist, varför? Lindlist går att böja utan att den spricker. Om man ej har tillgång till lind går det bra med tunn plywood.

Fingerstöd och vingförstärkning.

Varför 2 st fingerstöd? Jag använ-

der det högra stödet sett uppifrån när jag kastar rakt fram vid hårt utkast, den vänstra till att kasta helt lätt högersväng med hårt utkast.

Lite övrigt

Vikten på mina lunsar ligger kring 50 gram per modell. Tyngdpunkten ligger vid ca 50 % av vingkordan. Vinge och stabbe har noll graders anfallsvinkel.

Om någon är intresserad av en ritning skala 1:1 sänd 15 kr på Postgiro 467 14 79-6 så kommer det en på posten.

Hälsningar
Bengt-Åke Fällgren
Oxelögatan 20 A
613 00 OXELÖSUND

Fram för mer HKG på friflyg tävlingar!

Vi säger GRATTIS till Lars-G. Lindblad

Eskestuna FK för hans fina seger i klass A:1 vid SM 1985 med BALSAR – Sveriges bästa A:1.a. Modellen som också vunnit stora segrar i våra Nordiska grannländer men också kommit 2:a på tyska mästerskapen.

Många har frågat – nu är den färdig vår nya 77-cm. modell-ROBIN som redan gjort succe på den svenska marknaden i klubbar och i skolor.

Robin är konstruerad av Leif Ericsson – svensk landslagsman i klass F1B och segrare i två klasser vid SM 1985. Konstruktör också till Skandinavien mest sålda segelmodell för RC-BLUE-PHOENIX.

Robin har alla detaljer stansade med samma fina precision som i alla våra övriga byggsatser vi tillverkar. ROBIN har färdig plastpropeller. Gummimotor och pappersklädsel samt byggbeskrivning med bilder medföljer byggsatsen men EJ lim och lack.

Robin är lätt att bygga och flyger bättre än andra modeller i samma klass. Med ROBIN har Du 100 % chans att lyckas.

Alla våra byggsatser och allt övrigt material hittar Du hos våra återförsäljare. Om sådan inte finns på Din ort, skriv eller ring till oss

• • • • •

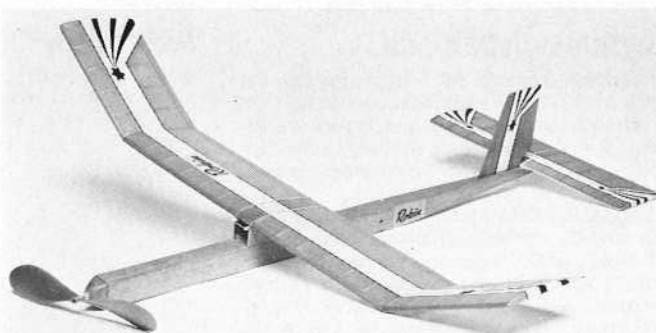

MODELL
Produkter

Robin
kostar bara 59:– kr
inkl. m.vskatt.

Box 2060
S-871 02 HÄRNÖSAND
Tel: 0611-165 00

MODELLEBYGGMITT
TESTAR: ✓

Super
Tigre

S40

Text: K-man
Foto: Selda

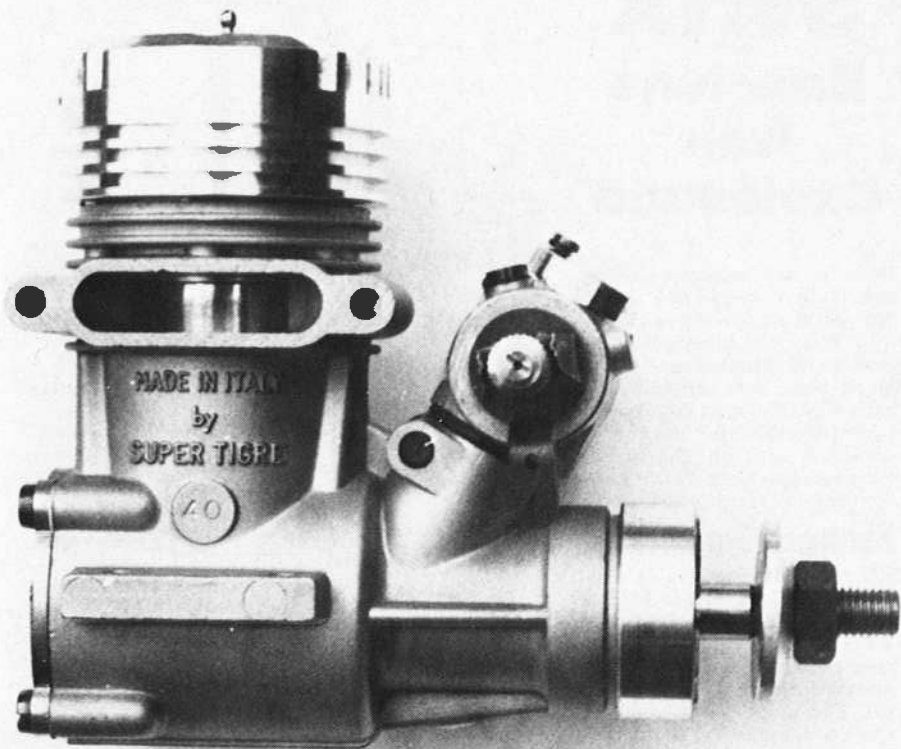

Italienska SUPER TIGRE tillverkar idag en mängd olika modellmotorer i storlekar från 1,8 till 30cc. Därutav bl.a. en fyrtaktare på 30cc. Super Tigre är den europeiska motortillverkare som har det bredaste sortiment på sitt program.

Den Super Tigre som vi skall titta på är Super Tigre S-40 ABC. S-40 är en modern kullagrad R/C motor på 6,5 cc med frontinsug och Schneurleportat ABC-foder. (Det finns även en version av S-40 som är kolringad).

Nämnas kan att Super Tigre genom åren har bidragit med en hel del för modellmotorernas utveckling. Bl.a. var ST först med att utveckla och införa ABC-foder i vissa av sina motorer under andra hälften av sextiotalet.

Även om S-40 i första hand är en R/C motor så bör det väl inte möta något hinder för att använda motorn till t.ex. linflygets stuntklass.

Vevhus och baklock.

Vevhus och frontbox till S-40 är, för den här typen av motorer, traditionellt tillverkat i ett stycke och med överströmningskanalerna ingjutna i vevhuset. Hålet i frontboxen för fastsättning av förgasaren har en invändig diameter på 14 mm.

Förgasaren låses i frontboxen med en pinnbult som har ett urfräst halvmåneformat spår och som tangerar förgasarens ytterdiameter.

Baklocket tätar mot vevhuset med en tunn papperspackning och hålls på plats av fyra M3 spårskruvar. Både vevhus och baklock är tillverkade av pressgjuten aluminium.

Vevaxel och lager.

Vevaxelns huvuddiameter är 15 mm och dess främre \varnothing 7 mm. Gången för propeller Muttern är UNF 1/4"-28. Insugsöppningen på axeln är rektangulärt formad och 15 mm lång. Gaspassagen genom axeln har en diameter av \varnothing 10 mm och insuget är öppet totalt 192°. Axeln är balanserad genom att material har frästs bort på båda sidor om den \varnothing 6 mm tjocka vevtappen. Propellermedbringaren, av pressgjuten aluminium, sitter fast på vevaxeln med en slitsad kona. Vevaxeln är lagrad i två st spårkullager där det bakre lagret, med kulhållare av plast, har måtten 15 x 28 x 7 mm. Det främre lagret är skyddat framtill med en gummitätning och har måtten 7 x 19 x 6 mm.

Cylinderfodret.

Fodret till S-40 är av ABC-typ. D.v.s. fodret är tillverkat av mässing och är kromat invändigt. Fodret har två normala Schneurleportar som är riktade 10° uppåt plus en boostport som är riktad 45° uppåt. Öppningstiderna på överströmningsportarna är 125°. Avgasportens öppningstid är 160°.

Fodret har en invändig diameter på 21,50 mm och är ca 0,05 mm konisk, mätt över hela fodrets längd. Den utvändiga diametern är 24,5 mm. Upptill har fodret en fläns som tätar axiellt mot vevhuset.

Kolv och vevstake.

Kolven till S-40 är gjuten av kisellegerad aluminium och är därefter maskinbearbetad. Nertill på kolven, vid Schneurlekanalerna, är två "luckor" upptagna. Dessa "luckor" är tänkta för

att öka på gasströmningen genom Schneurleportarna samt att bättra på kylningen av kolven.

Kolvstapen är fixerad i kolven med två st låsringar och tappens diameter är 5 mm. Vevstaken är tillverkad av aluminium och är helt maskinbearbetad. Både stor- och lilländan har bronsbussningar med borrade smörjhål. Vevstakens centrumavstånd är 34 mm vilket är 1,91 x slaglängden.

Topplocket.

Toppen till S-40 är maskinbearbetad fram ur aluminium och i ett stycke. Förbränningsrummet är kupolformat och omgärdat av ett, svagt vinklat, 4,2 mm brett squishband.

Avståndet mellan kolven vid ÖD och squishbandet var, på testmotorn 0,23 mm.

Det teoretiska kompressionsförhållandet uppmättes till 11,25:1.

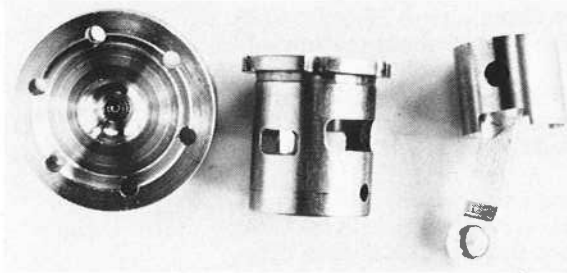

T.v.: ST S40 har kupolformat förbränningsrum. Fodret tätar plant mot toppen med hjälp av en aluminiumpackning. De två uttagen på kolvens nederkant skall ge bättre gasströmning och kylning.

Undre bilden: Vevaxeln lagras med två spårkullager.

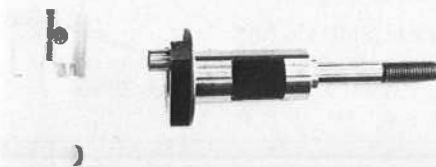

Toppen går *inte* ner en bit i cylinderfodret, vilket är vanligast, utan tätar plant mot cylinderfodrets fläns med 0,1 mm tjock kopparpackning emellan. Sex st M3 spårskruvar håller topplocket på plats.

Förgasaren

S-40 levereras med den beprövade MAG IV-förgasaren. Denna har två bränslenålar: dels en

DATA: SUPER TIGRE S40 ABC

ALLMÄNT: Frontinsug med sidoutblås. Schnürleportning + boostport. ABC-foder. Vevaxeln lagrad i två st. spårkullager.

CYLINDER Ø 21.50 mm

SLAGLÄNGD 17.80 mm

SLAG/CYL.FÖRH. ... 0.83

SLAGVOLYM 6.46 cc

KOMPRESSION
(teoretisk) 11,25:1

KOMPRESSION
(effektiv) 7.2 :1

FÖRGAS.AREA ... 23 mm²

INSUG öppet 192°

INSUG öppnar 40° END

INSUG stänger 52° EÖD

AVGASPORT öppen ... 160°

**ÖVERSTRÖMN.KANALER
OCH BOOSTPORT**

öppna 125°

VIKT MOTOR 322 g

VIKT MOT. m. ljudd. 421 g

Motorn var, under hela testen, lättstartad och lättjusterad. Påpekas skall dock att motorn hade ett svagt vibrationsområde runt 13-14000 RPM. För övrigt fanns inget att anmärka på efter ca 1,5 timmars körning.

S-40 levererades med ett SUPER TIGRE glödstift och detta höll under hela testen.

Testmotorn hade ställts till förfogande av:

Norwegian Modellers AB
Box 145, 457 00 Tanumshede.
Tel: 00947-331 61 40.

Följande motorer har tidigare testats i
MODELLFLYGNITT:

MFN nr 2-85 FUJI 35-S (5,7cc)
MFN nr 3-85 PICCO 21 (3,5cc)
MFN nr 4-85 USE 15 (2,5cc)
MFN nr 5-85 .. HUNDER TIGER 25 (4,1cc)
MFN nr 6-85 OS FS-20 Fyrtakt (3,5cc)

Dessa tidningar kan beställas från SMFF, Förbundsexpeditionen. Tel: 011/13 21 10.

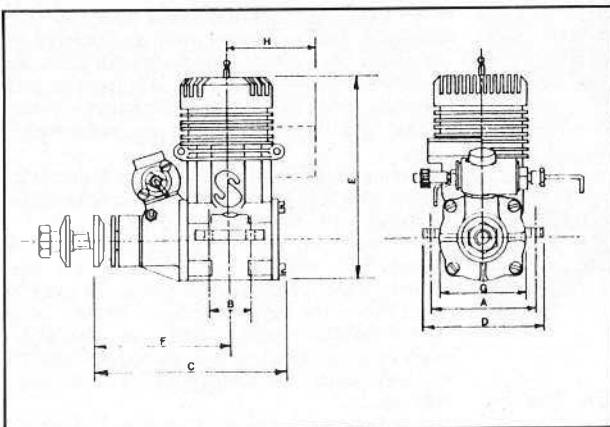
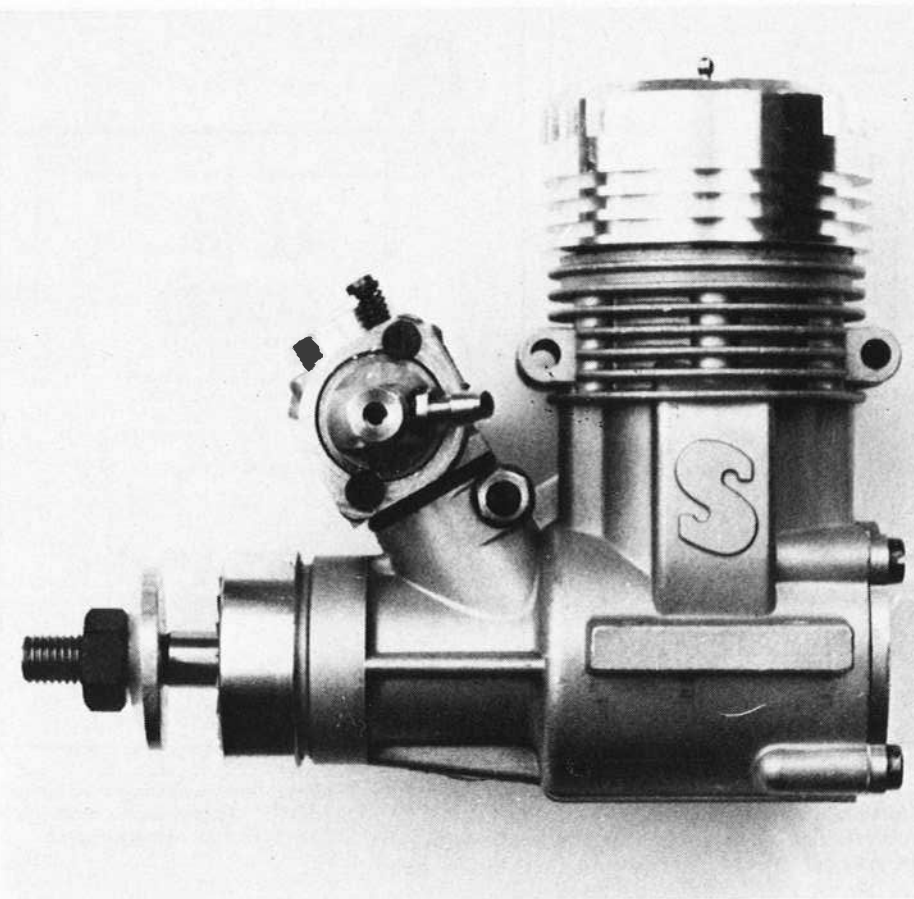

A B C D
41 19 81 50

E F G
89 59 34
mått i mm.

huvudnål för reglering av bränslet vid fullvarv, dels en nål som påverkar bränslet vid nedtrötning. För att få en mer lätthanterlig och mindre kritisk motor, så har man satt i en "strykning" i förgasaren.

Förgasarens diameter med "strykningen" monterad är 8 mm och den effektiva arean är då 23 mm². Som tätning mellan förgasaren och frontboxen sitter en O-ring.

Ljuddämparen.

Dämparen till S-40 är tillverkad av pressgjuten aluminium och i två delar. En främre och en bakre del som hålls ihop med två st M3 spårskruvar. Utloppsroret har en invändig diameter av 7,4 mm (43 mm²).

Dämparen är försedd med en nippel för den

| PROPELLER Zinger trä | RPM utan ljudd. | RPM med ljudd. |
|-------------------------|--------------------|-------------------|
| 9 x 4 | 16700 | 15400 |
| 9 x 6 | 14300 | 13500 |
| 10 x 5 | 12900 | 12600 |
| 10 x 6 | 12300 | 11800 |

som vill ha tryckmatad bränsletillförsel. Ljuddämparen är fästad till motorn med två st-M3 spårskruvar.

Provkörning.

Instruktionsbladet som medföljer motorn ger en del allmänna råd angående inkörning, bränsle, propellrar etc. Enligt Super Tigre skall S-40 lämna 1,28 HK vid 16'000 RPM. På vilket bränsle motorn lämnar denna effekt säger man inget om.

Motorn kördes in med en Zinger 9 x 4 under ca 30 min. och som bränsle, under såväl inkörning som varvtalsprov, användes som vanligt 80 % Metanol och 20 % Castrol-M olja.

Följande varvtal uppmättes med de olika propellrarna:

Efter varvtalsproven, se resultat i tabell, togs den tidigare nämnda "strykningen" i förgasaren bort och den effektiva förgasarean ökade då från 23 till 33 mm². Därefter monterades samma 9 x 4 propeller på som vid tidigare prov. Motorn kördes sedan utan ljuddämpare och med 80/20 bränslet. Varvtalet ökade då från 16700 till 17600 RPM med "strykningen" bortmonterad.

Med ref. till artikel på sid 30.

**Modellbränslet som ej kräver
hanteringstillstånd:**

NEOSOL 815

NEOSOL 815 Nitro

Dessutom Nitrometan, Metanol,
Ricinolja, ML 70, isopropylnitrat.

ÅF sökes!

GABROL PRODUKTER

Stigbergsv. 4 141 32 HUDDINGE
08-711 39 01, 740 26 30

VM-GLIMT från LIVNO

Mitt deltagande som turist på VM i Livno 1985 var berikande. Hade tagit med kärror och flög tidigt på morgonen till sent på kvällen. Jag hade med en nybyggd F1A med help plankad vinge, denna fungerade bäst, då den ej hade ont av att skeva till sig i värmen som var +36-38°C på dagen.

Vi såg många fantastiska modeller. De flesta använder D Box eller help plankning. Det kan jag nu efteråt förstå bättre. De behåller trimmet. En F1A flygares största problem är ju vingarna som ständigt finns i rörelse.

Svenskarna hade uppenbara problem med skevningar under VM. Detta VM var säkert det mest rättvisa som varit.

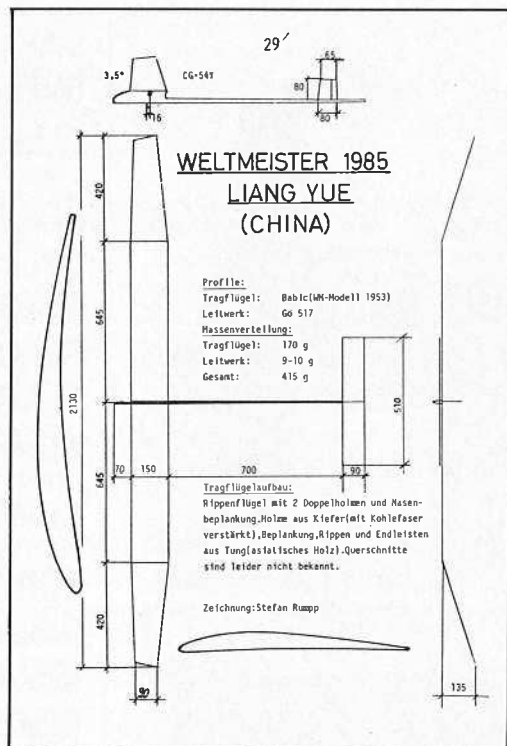

Fältet var fantastiskt det gick inte att flyga bort kärrorna. 6-7 mil långt 8 km brett, inga diken slätt kortklippt gräs och ett vä-

der som var beställt för detta, inga trädflygningar.

Rekommenderar friflygare att besöka detta eldorado, glöm ej soltält för skydd.

Ovan: De två vinnande modellerna i VM-85. Tyvärr saknas artikelförfattarens namn, vem är turisten?

INTERNATIONELL NOVEMBERTRÄFF

Text och foto Lars-G Olofsson

AKM:s traditionella friflygtävling Novemberträffen bjöd i år (1985) på dels bra väder, dels internationellt deltagande.

Vädret först. Det var kallt till en början, c:a -10 grader. Och dimma. Vilket gjorde att F1C flygarna fick problem i början. Dimman löstes så småningom upp och resten av tävlingen flögs mestadels i solsken. Vinden var i början av tävlingen mycket svag och mycket växlande vindriktning. Så småningom stabiliserades vinden och tilltog något, vilket innebar max 3 m/sek. Det blev också snart varmare och temperaturen höll sig omkring 0 grader tävlingen igenom. Ett tunt snötäcke låg på marken, så bättre start på vintersäsongen kunde man knappast få.

Det internationella stod tvåfaldige världsmästaren i F1B, Lothar Döhring från västtyskland och en samling danska anförda av Thomas Köster och Henning Nyhegn för. Lothar var här för att lite utanför tävlingen deltaga i F1C, med en modell byggd av Nicolai Nakonetchni - CCCP. Lothar hade också varit i Danmark en vecka och byggt 2 vingar i Thomas Kösters former till kommande egna modeller. Han hade inte kvalat in till nästa års västtyska F1B lag och tänkte ägna sig åt F1C ett tag framåt. Helt klart är att han har mycket att lära i denna klass. Tyvärr skrotade han Nicolais "plåtmodell".

Thomas Köster visade upp sina "plastmodeller". Dessa är byggda i Rohacell, glasfiber och epoxy. Spryglar finns bara i roten, knäcken och spetsen. Resten ihåligt. Resultatet är läckert, om man nu tycker om denna typ av modeller. Vingen och stabben byggs i form. Denna form hade även Thomas yngre bror Kim använt. Kims modell visade bättre hur allt var uppbyggt, då ingen färg används för dekoration. Kropparna var av kolfiberrör som tillverkas i Danmark av



Thomas Köster med plastmodell

Henning Nyhegn och Thomas. Läckra. Dom gör även rör till F1A.

Sett från startlinjen har Thomas Kösters F1C modeller alltid imponerat. Det har alltid sett ut att komma högt. Men från håll har det inte varit lika bra alla gånger. Alla modeller som stiger rakt upp ser ut att komma högre än andra. Nu fick jag chansen att från håll studera när Thomas och Ulf Carlsson startade samtidigt. En match som Thomas vann med c:a 30 meter. Nu får vi skärpa till oss om vi vill hänga med. Kims modell kom lika högt och trots dåliga utkast och dåliga övergångar från stig till glid, så var han mycket högt när modellen lagt sig tillrätta.

Thomas flög bara trimstarter, då han hade problem med motorbromsen, men hjälpte fram Kim till 5 maxar och seger.

Resten av danskarna flög A1 och F1A. Även i F1A syntes plastvingar byggda i form. Henning Nyhegn visade upp prototypen till sådana vingar när AKMGfftt besökte honom för 2 år sedan och nu såg vi dom på tävling. Om F1A är rätt klass för "plastmodeller" kan ju diskuteras vidare. Men det gäller att vara öppen för idéer om man vill hänga med i den internationella utvecklingen, vilket det är tveksamt om vi gör idag. Ett ökat samarbete med Danmark är ett sätt att komma ur den isolering som vi faktiskt har skapat runt om oss. Ökat internationellt tävlande ett annat.

På sistnämnda punkten, ökat internationellt tävlande, borde alla dom nordiska länderna gå ihop och göra något. Danskarna vill ju ha ett öppet Nordiskt Mästerskap, och jag kan inte begripa varför bl.a. Sverige motarbetar detta. NM som det flygs idag tillför ju absolut ingenting.

Ett annat sätt är min gamla idé om Baltic Cup. Det är säkert 10 år sedan SMFF:s styrelse skulle jobba på detta, men inget har gjorts.

Tävlingen i övrigt bjöd på bra flygningar på många håll. Främst av Per-Olof Kippel från Fladdermusen. 5 max i F1A junior. Det var 30 sek. bättre än seniorsegaren i samma klass Lars-Olof Danielsson - AKMGfftt. Dansk på andra plats genom Jess Nyhegn och AKMGfftt:s lovande junior Erik Lindgren på 3:e. 761 resp. 684 sek.

A1 juniorer vanns av Christian Danielsson från Fladdermusen före Max Malmqvist från Limhamn. Juniorerna hade märkbara problem att få upp modellerna i det ibland helt vindstilla vädret. Övanligt många nollor i protokollet. Det gick bara inte att springa tillräckligt fort i rådan- de underlag.

I F1A senior segrade som nämnts Lars-Olof Danielsson före Lasse Larsson - Sländan och Bo Jansson - Linköping. Men 4:a kom Nils Waller- tin - Sländan i en liten come-back i klassen. Och flög nästan som i fornstora dar. Lite osäkerhet i agerandet, men som vanligt med 100 % satsning och perfekt utsorterade modeller. Jag har en svag känsla av att vi övriga får se upp för Nils 1986. En fråga dyker upp. Har vi inte blivit bättre på dom år som gått sedan Nils flög senast?

I F1B vann Lennart Hansson - AKM före Anders Håkansson - AKM och Martti Bogdanoff - Limhamn. Fast resultatet var inte så bra som väntat. 834, 819 resp. 739 sek. Det var faktiskt väder för bättre.

F1C har tidigare nämnts. Kim Köster vann med full tid före undertecknad, som fick det stora nöjet att spöa klubbkamraten Ulf Carlsson. 876 resp. 621 sek.

Avslutningsvis ett varmt tack till AKM för en fin tävling. Det är bara att hoppas på liknande väder 1986.

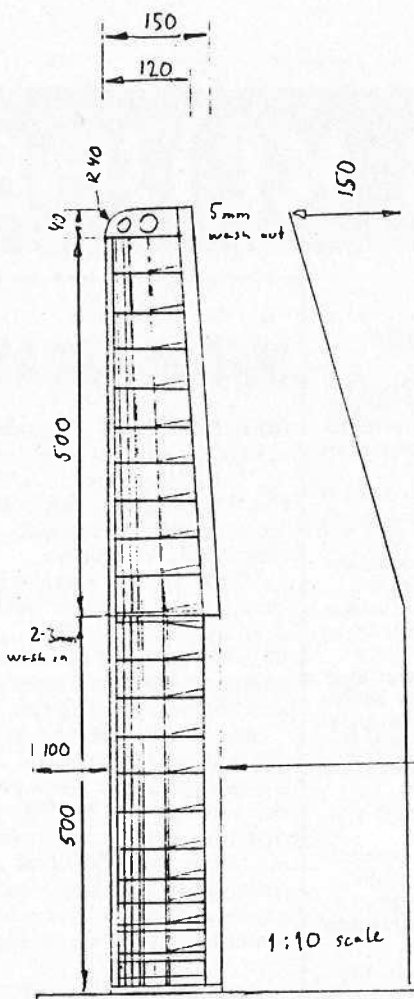

Sister Ghenghis Adonis – Osmosis
 Sister Jasmine – Noxema – Tapioca

F1A av LARS OLOF DANIELSSON

På sid 31 längst upp t.h. finns ett foto av L-O Danielsson med denna modell som här presenteras i ritning. Modellerna "Artificial Rhonda" och Sinister Footwear är likadana med undantag för vingens yttermått.

Artificial Rhonda, Korda: 145
 Innerving: 536

Sinister Footwear, Korda: 145
 Innerving: 398
 Tipp: 650

1:10 scale

Body : 18-10 mm glassfibre tube OR
 30x18 - 13x10 balsa

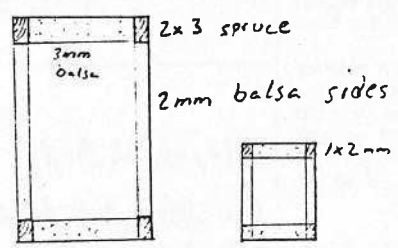

Fin
 5mm light balsa

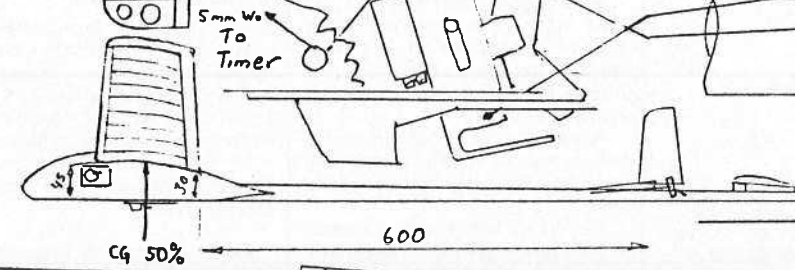
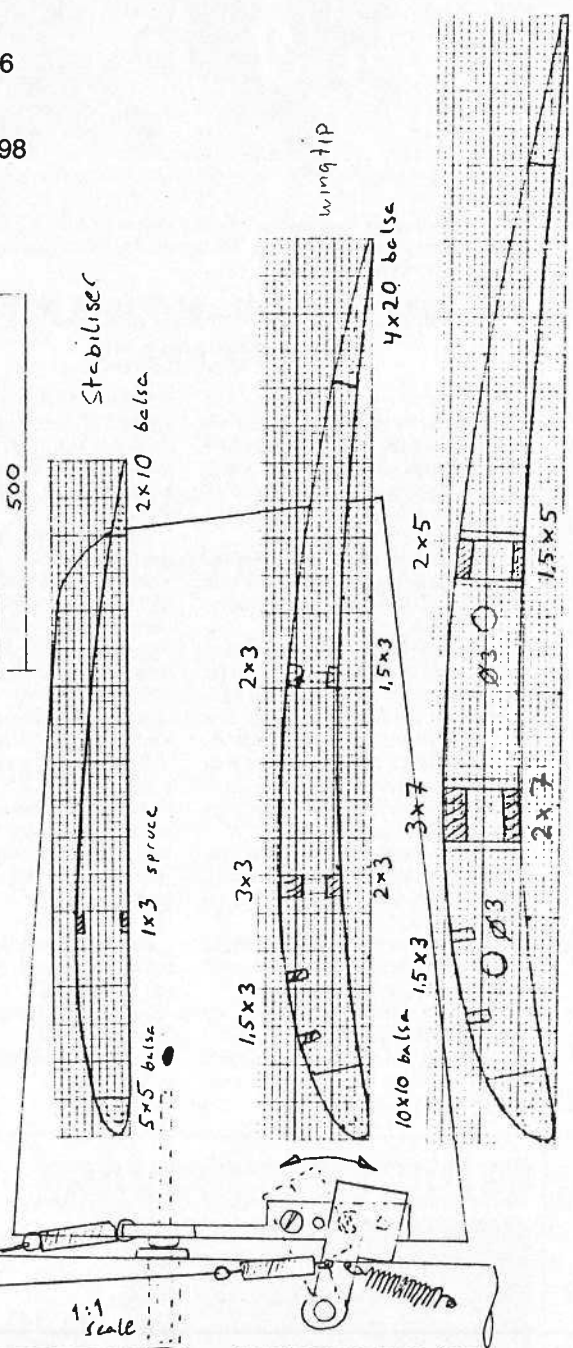

HENNING NYHENG (Denmark)
 HOOK & RUDDER SYSTEM

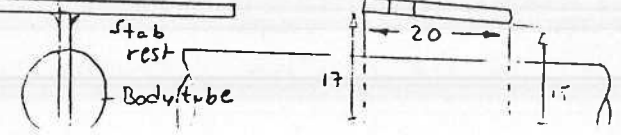
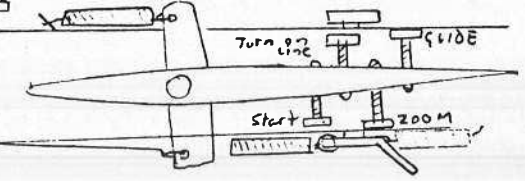

Göttingen 417 under
 Göttingen 417 + 10% over

NOTISER FRÅN KLUBBBA



Måndagkvällar är byggkvällar. Bilden överst är från 83. Undre bilden: En råkall klubb tävling på Mossen. De tappra är: Björn Svensson, Björn Lindgren och Jörgen Wiktorsson.

DALA-PYLON - MODELLFLYGETS FOLKRACE

I mellersta och södra Dalarna har ett antal aktiva radioflygklubbar utmanat varandra i att köra PYLON på ett enkelt och billigt vis. Varje klubb som deltar med ett lag skall även anordna en tävling på sitt hemmaflygfält.

Planen som skall användas är den, sedan många år, väl beprövade "Qvickie 500" eller populärt kallade "Ryggskottet".

Planet flyger som en multimodell men är mer värdbar och enklare att bygga. Den har lådkropp och cellplastvinge, det tar ungefär 3 veckor att bygga planet. Motorerna ska vara standard 6,5 kubikare och får ej vara vassare än Webra Speed. Propellern skall också vara orörd och finnas på marknaden.

Flygningen går till som i Quarter Midget men det får bara vara 3 plan i varje heat som körs 10 varv i triangelbana.

Lördagen den 1:a Mars håller Falu RFK tävling på sitt vinterfält vid Roxnåsbadet på sjön Runn.

Vid juletid hade Falu RFK sin provflygardag av "Ryggskott", vilka vi byggt i vår klubbstuga under hösten. Planen har identiska målningar men i olika nyanser.

I Falu RFK har man tillsatt en kommitté som enbart organiserar tävlingar och träningar. Detta tror man skall ge till resultat att man till hösten ska ha varit på segerpallen flera gånger.

Även Rättviks RFK (Fenix) bygger för fullt. Inom den inre kretsen i Falu RFKs så kallade "Runnmafia" ses det med glada leenden att få tampus med Fenix-gänget. Siljansbyggdets RFK har också lovat att dom ska damma av sina traditionella pylonnervar och visa dagens yngre begåvningar, att det finns krut kvar i gubbarna.

Finalen går fram emot sensommar hos Sala RFK "Mosquitos".

Alla är välkomna den 1:a Mars att som åskådare se och njuta av Falu RFK:s tävling. Klubben kommer även att sälja läsk, kaffe och korv.

För ytterligare information kontakta per telefon: Magnus Jonsson tel: 023-129 82.

Glada Flyghälsningar
Jonas Hagberg
Falu RadioFlygKlubb

RIPALÄGRET tillbaka i sommar

Många minns väl Ripalägren i slutet av 70-talet och början på 80-talet. För många modellflygare var det ett måste att planera i Ripalägre i sin semester.

Det var en träffpunkt för modellflygare från skilda håll i landet, då man på dagarna flög "ibland i backen" och på kvällarna samlades man vid brasan och grillade korv.

Många har därför önskat att lägre återuppstår, så i sommar är det igång igen.

Åhus Skytteklubb, modellflygsektionen som numera är huvudman på Ripafältet arrangerar lägre i samarbete med Kristianstads Modellflygklubb, samt klubbarna Gripen och MFK Viking.

Ripalägre är planerat fr.o.m. 86.07.05-86.07.12.

Program och aktiviteter kommer att meddelas senare i denna tidning.

Redan nu kan dock sägas att en kurs för RC-kontrollanter kommer att hållas.

Du som är intresserad av denna kurs, bör höra av Dig så fort som möjligt till: Göran Muftig.

Vidare meddelar Åhusklubben att modellflygare även är välkomna att campa någon dag på Ripa under den övriga tiden på sommaren.

VÄL MÖTT PÅ RIPA

Ripalägre kontaktman:
Göran Muftig, tel: 044-560 82
560 57

FRÅN WäMF: Försiktig, försäkrad eller kanske ovetande försäkrad

Har du någon gång totalkraschat eller flugit bort en RC-modell?

Har du någon gång försäkrat att en klubbkamrat kraschat t.ex. genom att slå på din sändare utan att ha frekvensklämman och därmed fått betala skadestånd?

Har du inte upplevt det själv, så har du säkert hört talas om liknande händelser.

Med dagens priser kan en komplett RC-modell vara värd över 5.000:-. Vet du om att du i ovanstående exempel enbart behöver förlora 500:- om du har hemförsäkring med allrisk.

Kontakta ditt försäkringsbolag och tag reda på vilka händelser i din hobbyutövning som du är skyddad för.

Vi i WäMF kommer att se närmare på försäkringsskydd och kommer igen med information, kanske i Modellflyg Nytt.
Kjell Svensson

MFK SLÄNDAN

MFK SLÄNDAN i GEndalen ej i Gråbo som har skrivits förut, är en friflygkubb. Klubben firar 5 år i februari och kan glädjas åt många intresserade och framför allt bra juniorer.

Vi har ju som bekant några Termikrävar av ädelt märke, som håller verksamheten vid liv. Vi kan notera en ytterligare, nämligen Herbert Hartmann, som blir medlem från 1986.

Stor klubblokal har vi ett gammalt garveri på 100 m². Där Björn och Jimmy leder bygge och andra ting, bl.a. HKG modeller för de yngre, lite problem att trimma med de större modellerna har vi. Vårgårdafältet går bra lite smalt bara. Under vintern har vi bättre möjligheter.

Arrangera tävlingar har vi försökt oss på, VT och andra men tyvärr vädret på VT var miserabelt. Hoppas vi kan komma igen senare.

Klubbtidning har startats och redaktionen Bo och Berglioth Olsson håller i denna. DM i friflyg i Västergötland kommer eventuellt att samköras med F3B Termik, efter beslut i distriktets årsmöte.

Inomhusflyg finns också på programmet, samt radiosegel med DK på flygfältet Buklanda en gräsbana på 10 x 50 m där Olle flyger motor DK med elever.

Vi hoppas på en fin vår och sommar för många fina flygdagar.

Önskar MFK SLÄNDAN,
Lars Larsson

Vinterflygmeeting i Valdemarsvik

När vårsolen tittar fram på allvar så inbjuder Valdemarsviks Modellflygklubb till ett vinterflygmeeting på Valdemarsvikens is där vi kan grilla korv, fika och demonstrera vinterns eventuella nybyggen.

Vi träffas vid Grännåsbadet i Valdemarsvik, söndagen den 16:e Mars kl. 10.00.

Kontaktman: L-Å Franzen, tel: 0123/115 92.
Väl möt.

GLÖDSTIFTSDRIVARE

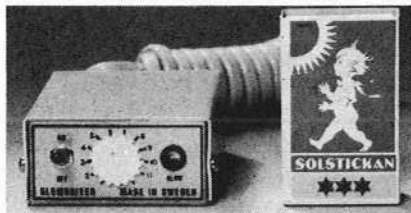

249:-

OBS!
Se test AOH 7/85!

Temperaturregulering på stiftet * Elektroniskt kortslutningssäkrat * Diodskyddad mot felaktig inkoppling * Drar ingen ström om man glömt slå av apparaten * Ansluts till 12V ackumulator * Okänslig för spännings- och temperaturvariationer * Miniformat 72 x 57 x 28 mm * 18 mån garanti * Allt detta och lite till för 249 kr + postförsöksavgift.

Per Green, Vargvägen 84, 902 38 UMEÅ. Tel 090-11 09 28 kvällstid

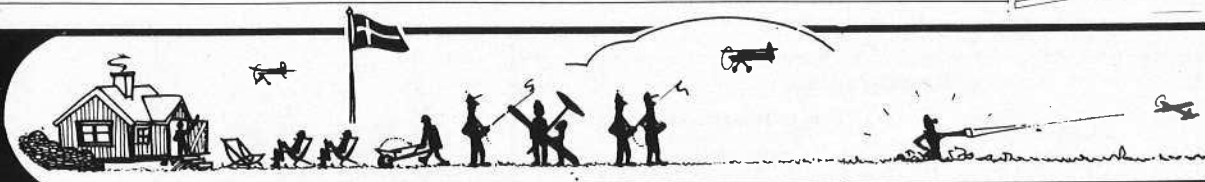

Stående fr. v: P-O Håkansson, Patrik Håkansson, Per Carlsson, Jonas Hagberg, Anders Jonsson. Sitande fr. v: Magnus Jonsson, Björn Carlsson.



Vintertävlingar i Östersund

Östersund fyller 200 år i år. Det firas med en rad evenemang. Ett av dem är Stora och Lilla Vintertävlingen, som går den 22-23 mars.

Tack vare att Östersunds kommun godkännt tävlingen som jubileumsarrangemang ställer kommunen upp och hjälper till.

Det innebär bland annat att en stor yta pistas upp på Storsjön så att det går att springa trots snön. Det innebär också att 53 bäddar à 40:-/natt har ordnats. Och det innebär att deltagare och medhjälpare åker med SJ med 30 % extra rabatt.

Dessutom har Östersunds modellflygklubb, som arrangerar tävlingen, fått ekonomisk hjälp av Club 200 till att genomföra arrangemanget på ett värdigt sätt. "Club 200" är en sammanslutning av stadens företagare plus kommunen vilka stöttar alla tävlingar av jubileumskaraktär under året.

Det blir alltså en vintertävling utöver det vanliga. Den 22-23 mars är en idealisk tid att besöka Jämtland. Det är tidigt på senvintern då snön ännu är torr men solen värmer på dagarna. Varför inte kombinera vintertävlingen med ett besök i fjällvärlden som ligger bara några mil från Östersund!

Nu hoppas vi inom Östersunds MFK att så många som möjligt

kommer upp och visar östersundsborna att modellflyg är en sport värd att satsa på. Tävlingsplatsen är så belägen att man kan räkna med en stor publik. Deltagarna kommer att skjutsas ut med buss, men tävlingsplatsen ligger alldeles intill promenadstråket på sjön vintertid.

Utförsäkning, längdåkning och skridsko är stora sporter i Östersund. Men även vi modellflygare brukar under vintern passa på att flyga på sjön, som då bildar ett av landets största flygfält.

Redan en vanlig trimdag brukar locka många åskådare eftersom vi flyger på gångavstånd från staden, och intill den stora isvägen, som trafikeras livligt på vintern.

Nu finns alltså möjligheten att prova på en äkta norrländsk vintertävling till minimala kostnader. Samtidigt som vi alla har chansen att göra stor propaganda för modellflyget. Vi garanterar fina arrangemang. Vad som sedan behövs är ett stort deltagarantal, och det hoppas vi att ni alla ute i Sverige ställer upp på.

Norrmän och finnar inbjuds också. Det kan bli en nordisk förbrödning ute på Storsjö-isen.

Johan Ekeroot
Östersunds MFK

1986 års "häftigaste modellflygaktivitet!"

Första riktiga VM i El-flyg F3E enl. FAI i Belgien - borde kanske bara intressera ett litet fåtal aktiva El-flygare, men vårt säkra tips och rekommendation till *all* modellflygare är otvetydigt: försök på något sätt att ta dig dit.

Rita med rödpenna i din almanacka och planera att vara i Belgien vecka 35, närmare bestämt i LOMMEL - helt nära Holland och söder om Eindhoven.

Själva VM tävlingen är självklart den viktigaste och mest prestigefyllda delen av den stora El-flyg-

festivalen - 10 dagar, den 22-30/8 - men viktigare är att *alla* El-flyg kommer att tävla och demonstreras. Det finns utrymme och möjligheter för många, många att delta, både aktivt och som åskådare.

El-flygfestivalen 1986 förkortat "EFF 86" har redan 10 olika tävlingsformer inplanerade med fantastiska priser m.m. T.ex. "vanliga" multiflygprogrammet F3A - men med el-motor. Skala och semi-skala utan andra begränsningar än El-motor. "30 minuters max 10 celler", 7-celler Pylon, Experimenttyper m.m. m.m. En hel dags 4 manna lagtävling, en "Maraton-tävling" där laget skall försöka hålla något flygplan i luften från solens upp-

gång till dess nedgång . . . kan det bli ett svenskt lag?

Vi vet redan nu att "EFF 86" kommer att bli den i särklass mest uppmärksammade "modellflyghändelsen" i hela världen 1986! Organisationen har även mycket skicklig PR och vi vet att El-flyg kommer att uppmärksammas positivt och få stor genomslagskraft i olika media - inte bara för lågt buller och giftfrihet (metanol räknas ju sedan årsskiftet som ett farligt gift!) utan kanske för att det är så intressant och roligt. Roligt och trevligt för ett större spectrum av modellflygare, både nybörjare, söndagsflygare samt tävlingsflygare som får upp ögonen för el-flygets

unika möjligheter. Möjligheter som vi kan skriva mycket om . . . men bara ett exempel är ju förmågan att kunna återstarta motorn under flygningen.

Så, än en gång: vårt tips är att planera nu för ett inspirerande och givande besök i Belgien vecka 35.

Ytterligare information om t.ex. anmälan, regler, startavgifter, hotell och camping, priser, reservation etc. - kanske en gruppresa med buss? - kan du få om du skriver eller ringer till PRO HOBBY, Box 7107, 191 07 SOLLENTUNA, tel 08/754 66 22.



TECKENFÖRKLARING

| | |
|---|---|
| G = Flygplanets vikt (g) | Cw _r = Kroppens, fenans och stabilisatornas motstånd (konstant för alla Ca-värden) |
| t _r = rotkorda (mm) | Cw = Tot. motst. Cw _p + Cw _i + Cw _r |
| t _s = spetskorda (mm) | E = $\frac{Ca}{Cw}$ |
| t _m = medelkorda $\frac{t_r + t_s}{2}$ (mm) | V _s = $\frac{V}{E}$ |
| b = spännvidd (mm) | t _p = Tyngdpunkt |
| F = vingyta $\frac{b \times t_m}{10.000}$ (dm ²) | β = Anfallsvinkel |
| G/F = Vingbelastning $\frac{G}{F}$ (g/dm ²) | β = anfallsvinkel vid Ca = 0 |
| Λ = Sidoförhållande $\frac{b}{t_m}$ | EWD = (8,4 x Ca) - β |
| Ca = Lyftkraftskoefficient | $\frac{X}{t_m} = \frac{-C_{m0}}{Ca} + 0.25$ (i procent av kord.) |
| V = Hastighet $\sqrt{16 \times \frac{G/F}{Ca}}$ (m/s) | Det uträknade värdets läge förutsätter symmetrisk stabprofil. |
| Re = t _m x V x 70 | Cm ₀ = Se polardiagram för vald profil |
| Cw _p = Profilmotstånd | |
| Cw _i = Inducerat motstånd $\frac{Ca^2}{\pi \cdot \Lambda}$ (vid elliptisk ving)* | |

*Motståndöskning vid icke elliptisk ving är ej med i denna formel då den är ganska liten.

Fig 1.

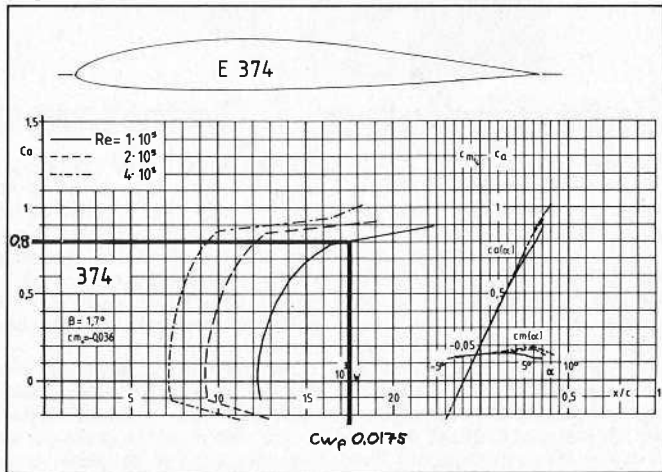

Beräkna din modells Prestanda (korrigeringar för förra MFNs artikel)

På grund av typografiska misar, rubrikfel och brev från Björn Regnström, Göteborg, har vi gjort vissa tillägg i artikeln från Mfn 6-85. Björn har påpekat brister i våra försök att beskriva ett enkelt och pedagogiskt tillvägagångssätt när man skall beräkna sin modells prestanda.

Anledningen till att artikeln missuppfattats är förmodligen den felvalda rubriken "Beräkna din modells prestanda..." Det borde stå "Beräkna din RC-segelmodells prestanda..." Redan i första raden handlar det om "RC-segelflygare". Under rubriken "Beräkning punkt nr. 6" finns endast motståndskoefficienter för F3b-seglare och normala termikseglare. Det

finns här ingen möjlighet att beräkna annat än konventionella RC-seglare.

Vi ville med artikeln tända gnistan för aerodynamikens intressanta värld. Kan vi dessutom öka intresset för F3b och F3b-T så är vi nöjda.

Källförteckning för artikeln: MTB-1 Eppler profile av Werner This

MTB-4 Konstruktion von RC-segelmodellen av Dietrich Berterman. Båda från Verlag für Technik und Handwerk GmbH.

MTB-häftens rekommenderar vi varmt till alla modellflygare.

Joakim Ståhl
Stefan Carlsson.

SM 85 I HANG

Solsken och kulingvarning lät prognosen från SMHI, m.a.o. drömväder för hangflyg. Arrangörklubben Viking från Löddeköpinge ställde upp med 8 pigga funktionärer. Tyvärr fanns där bara 13 anmälda, vilket var årets lägsta deltagarantal.

Deltagare och funktionärer samlades vid Venbåten, meningen var att tävlingen skulle hållas på ön Ven utanför Landskrona. Ven är känt för att ha hang i alla vindriktningar, men majoriteten av flygarna ville återuppliva gamla minnen på Hovs Hallar, 8 mil norr om Landskrona.

Vikings tävlingsledning gick med på detta förslag och sällskapet begav sig mot "Norrländ".

Efter en kort genomgång gick tävlingen igång. Hanget visade sig vara mycket svårfluget - kytigt och ojämnt. Vinden blev inte som SMHI hade lovat (15 m/sek) utan växlande 3-6 m/sek, och sommarvärme.

Redan från början fick toppkillarna från landslaget fart på sina flygplan. För den oinvidge är dessa **Janne Karlsson, Peter Blomdahl** och **Niilo Thulander**. Under senare tid har dessa visat sig vara i särklass.

Efter en omgång slutade helt att blåsa - mardröm. Som väl var återkom draget efter en halv timmas paus. Vinden låg kvar på nord men hade minskat i styrka, vilket gjorde att hanget blev om möjligt ännu mera svårfluget.

När fyra omgångar var klara vände vinden mot nordväst. Tävlingen avbröts p.g.a. att klockan hade blivit 16.30. Sammanräkningen blev snabbt klar och svensk mästare för andra året i rad blev Peter Blomdahl, se vidare resultatlistan.

Trots vinden som motståndare, gjorde MFK Viking ytterligare en lyckad tävling - Tack till alla funktionärer och tävlingsledning.

Vi saknar gången från Kristianstad, Halmstad, Göteborg och Stockholm. Kom ner och slå de tröga skåneplågarna - Göran Karlsson har visat att det går.

1. Peter Blomdahl 2.982 p
2. Jan Carlsson 2.961 p
3. Niilo Thulander 2.906 p
4. Per Viklund 2.871 p
5. Kent Andersson 2.830 p
6. Mikael Knudsen J:r 2.685 p
7. Bertil Hallin O:b 2.665 p
8. Rune Berglund 2.634 p
9. Lennart Olsson O:b 2.627 p
10. John Knudsen 2.578 p
11. Åke Gustavsson 2.402 p

SE-6355 Rune "Bullit" Berglund

Siljansbygden RFK firade 25-års jubileum i September

En strålende höstsol ochen måttlig vind var de yttre förutsättningarna för årets upplaga av modellflygdagar på Dragsångarna. I år blev det extra festligt då klubben passade på att samtidigt fira sitt 25-årsjubileum. Fritidsnämnden i Leksands Kommun, representerad av dess ordf. **Roland Bergh** uppvaktade med välkommen penninggåva. Fritidsnämnden hade också ställt 3 stora tält till förfogande för jubileumsutställningen.

Klubbens förre ordf och eldsjäl **John Lyrsell** hade arrangerat en verkligt intressant utställning, inte bara om modellflygets utveckling under 30 år utan också tillbakablickar på klubbens livaktiga 25 år.

Redan 1957 tog blivande klubbmedlemmen **Olle Lekare** sitt första SM, senare under 60- och 70-talet kom flera av klubbmedlemmarna att erövra flera SM och NM-titlar av kända namn som **Erik Göte Berglund** "han med Berglundaren", **Bo Bergsten**, **Bert Erik Stövling**, **Ulf Johansson** m.fl.

På senare år har klubbens nuvarande ordf **Bengt Källström** varit framgångsrik i både SM och VM-sammanhang.

John Lyrsell och **Acke Johansson** är för de flesta modellflygare välkända som kunniga och respekterade ledare och domare under hela 60- och 70-talet i tävlingar av VM-klass både i USA och Europa.

Klubben hade också stor del i det av SMFF arrangerade skala-VM i Borlänge 1976, ett arrangemang som än idag anses som ett av de bästa.

De flesta av det gamla gardet hade självklart mött upp för att berika utställningen med många fina modeller, motorer, radioapparater, foto- och klippalbum och mycket mera.

Man mindes tillbaka, diskutera och upplevde åter igen alla de glada, trevliga stunder man haft tillsammans och nog såg man långtansfulla blickar hos många - varför inte börja igen - och vem vet...

Publiken, som dessa dagar var talrik, uppskattade inte bara utställningen utan njöt också av många fina flyguppvisningar av både fina skalaplan och flygande bordskivor.

Ulf Johansson, känd uppvisningsflygare på Viggen, visade här sina hisnande konstner med modellhelikopter, till publikens hörbara förtjusning.



I Dalarnas enda hembyggda dubbeldäckare, en Bücker Jungman, bjöd klubbmedlemmen **Rolf Eriksson**, publiken på en verkligen fin uppvisning.

Spaka själv var som vanligt ett mycket populärt inslag och kanske värvades här några nya modellflygentusiaster.

Men ingen fest utan kaffe med dopp, fräsiga väfflor och det stod som vanligt klubbens damer för.

Ja, det var två härliga septembredagar och klubben vill framföra ett tack till sponsorer och alla som medverkat.

Tack!!! *Ake Lindholm*
v ordförande



ÖPPET HUS HOS SKVADERN

MFK Skvadern hade, under Lördagen den 21 September, öppet hus på modellflygfältet i Gudmundsbyn. Det stora intresset för modellhobbyn visade sig, arrangemanget besöktes under dagen av cirka 1000 personer.

En utställning var arrangerad med det mesta som flyger, allt från gummimotordrivna modeller till radiostyrda helikoptrar och jetmodeller fanns med. Viss försäljning av tillbehör och modeller fanns med på programmet, naturligtvis även korv och läsk för att de yngre kategorierna skulle bli nöjda.

Flygaktiviteterna pågick fortlöpande under dagen, var det inte färgglada flygplan som utförde halsbrytande konster så var det avancerad helikopterflygning på låg höjd.

Dagens överraskning var Kapten Bengt Holmberg från Sundsvalls Airborne. Han kom med sin fullskalahelikopter och gjorde en bejublad precisionslandning varefter besökarna nyfiket fick beskåda helikoptern.

Intresset var så stort att MFK Skvadern har planer på att göra detta till en återkommande verksamhet.

JB



Lars-Olof Danielsson med modellen han använde för att vinna F1A vid Novemberträffen och Gråbos "vintertävling". *SISTER JASMINE NOXEMA-TAPIOCA*. Se ritning i detta nummer.

Av Gråbo Modellflygklubb, som söndagen den 24/11 arrangerade sin första friflygtävling. Man höll till på F7-Såtenäs.

Gunnar Wivardsson och Lasse Strannegård hade dessutom tumme med vädret. Det blev en kopia av veckan innan i Skåne. Dimma på morgonen, som så småningom löstes upp. Kallt på morgonen, som blev varmare när solen väl kom fram. Svag vind hela dagen och snö på marken.

Lars-Olof Danielsson vann F1A senior även här, trots ett par missar, men resten missade mera. Under tecknad var några sekunder efter, men slog i alla fall vår (AKMGff) lovande junior Erik Lindgren med 1 sek. Erik vann juniorklassen stort. Till denna tävling hade han fått ordning på sin snurrekroksmodell ECHIDNA och flög den riktigt säkert hela dagen. Missen var en rutinmiss, lite i kanten på blåsan, och när det inte blåser, så jobbar modeller inte in ordentligt heller. Nu väntar vi bara på nästa lovande junior från AKMGff, Thomas Krotkiewsky, vars snurrekroksmodell inte varit sig lik det senaste halvåret och därför dragit rakt.

Sländans 2 juniorer placerade sig mellan Erik och Thomas. Martin Larsson blev 2:a på en fin tid, 847 sek. Martin liksom Erik missade bara en start och var i ett skede av tävlingen dom enda som flugit fullt. Gert Persson flög lite ojämnare vilket gav 719 sek. i resultatlistan. Kan vi kanske hoppas på en ny generation duktiga juniorer i F1A.

I A1 junior var det klubbmatch mellan Sländan och Gråbo. Som Sländan vann dubbelt genom Gert Persson och Jimmy Frisk. 565 resp. 511 sek. Gråbos bäste Claes Henrik Nordin fick ihop 402 sek.

Handluns brukar på västkusttävlingar vinnas av Herbert Hartmann. Så också denna gång. Sländans junior Martin Larsson flög också bra och bjöd kanske bättre motstånd än väntat.

I F1B var "Floda" ohotad. Nils Wallertin tog det inte så allvarligt denna gång. Är det F1A som härrar? Eller var det missen i första start som satte sina spår. 18 sek. blev det där och det är ju lite väl stort handikapp. Lasse Strannegård från arrangörsklubben provade wake, vilket såg riktigt bra ut. Mer sånt Lasse.

I F1C blev det en kamp mellan Ulf Carlsson och undertecknad. Ulf missade 1 sek i första start, men flög sedan 4 max. Min PTPP (KRUT) gick fint i 2 starter, men sedan droppade motorvarvet något enormt och trimmet föll bort. Avslutade dock med 2 max. Gurra hade enorma problem med sin modell både före och under tävlingen, vilket resulterade i att modellen till slut antog en byggats skepnad. Om än i något oregelbundna former.

De var de om en trevlig vintertävling. Tack Gråbo. Gör om det nästa år.

Lars-G.

Under Gråbotävlingen passade jag på att prova något nytt för att slippa klumpiga skodon och ändå slippa frysa om fötterna.

I Skåne var det omöjligt att flyga F1A ordentligt i dom lånade 3 nummer för stora vinterstövlar jag då hade. Väl hemma började jag jaga något annat. Fick låna ett par neoprensockor, som tyvärr var för tjocka för att användas ihop med mina "springarskor".

Fredagen innan Gråbotävlingen kom jag över ett par VULCAN PRO värmesockor. Gjorda för att användas i normala träningskor. Visst såg dom tunna ut, men provas skulle det.

-7 grader, rått och fuktigt i dimman. Hur skulle det gå?

Jo då. Det blev kallt om fötterna

när det inte blev någon flygning i dimman. Men sedan räckte det med en start, så kom värmen. Och höll sig hela dagen. Nu skall det provas vidare i vinter. Jag har tills helt nyligen cyklat till jobbet och det har fungerat bra där också. Det gör ju inget att dom blir våta från utsidan heller. Våt från insidan blir man dock, men något får man stå ut med. Ett nytt prov är på gång. Måttbeställda efter foten och vaden. Är ni intresserade av dylika, så hör av er. Vad priset är just nu kan jag inte säga, men VULCAN PRO kostar troligtvis runt 280:- och dom måttbeställda en hundralapp mer om jag inte kan hitta en annan tillverkare, vilket undersöks.

Jag har tel. 031/49 30 55.

Lars-G.

86.01.04
 Spännvidd 2140 mm
 Sidoförhållande 17,8
 Medelvingkorda 120 mm
 Vingyta 29,13 dm²
 Stabbyta 4,5 dm²
 % Stabbyta 15,4 %
 T.P. 56 %
 Vikt 412 g
 Vingprofil B 6356 b. mod
 Stabbprofil egen
 Fenyta 72,25 cm²

F1A
 Ritad av:
Martin Larsson
MFK SLÄNDAN

BYGG MARTINS F1A

Martins F1A är en modern snurrekrokskärra. Torsionsnäsa med krysspryglar och hjälpbalk ger en oerhörd styrka åt mittvingen.

Den kan också bli mycket lätt om man hyvlar ut balkarna. Sidowebb finns inte men där emot grov och lätt balsawebb mellan furulisterna.

Till utseendet liknar denna modell en Tchop-kärra med roder ovanpå. Balsakroppen är en Ronitub av glasfiberrör.

Martin använder den danska cirkeline-kroken av Nyhegn.

Två till tre andra killar i vår klubb satsar också på liknande modeller. De får mycket hjälp med detaljerna och bygget för en sådan här modell är ganska svår att bygga och fordrar en hel del.

Nämnas bör att Martin är syssling till Stefan så nu vet ni det!

Samtidigt vill jag uppmana friflygarna att sända in trevliga ritningar till MFN. Inte bara F1A-modeller. Hobbyrummet bör vara ganska fullt nu efter jul- och nyårshelgerna. Sätt igång och avbilda dessa alster!

Hälsningar Lasse

LATERALCENTRUM

Här följer femte avsnittet av Björn Ehns artikelserie om trimning av F1A-modeller. Det behandlar lateralcentrats placering.

Lateralcentrum d.v.s. modellens sido-centrum, ska ligga bakom tyngdpunkten men framför bak-kanten av vingen. Placeringen är viktig för modellens sidostabilitet.

För att kontrollera lateralcentrums läge gör man en skuggprofil eller skalaprofil av modellen i papp. Kom ihåg dubbel tjocklek för vingens bågspetsar eller dubbla v-form. Genom att balansera papp-profilen med en nål ser man var lateralcentrum ligger.

Vi ska först se vad som händer vid urkoppling av modellen om lateralcentrum befinner sig för långt fram eller för långt bak.

På grund av den höga hastigheten i urkopplingsögonblicket får skevheter i vingen eller stabilisatorn samt storleken av fenan mycket stor betydelse. Är lateralcentrum felaktigt placerat blir modellens flygmönster dåligt och allra sämst vid urkopplingen när hastigheten är störst.

Under glidet

Om lateralcentrum ligger för långt fram blir effekten av fenan för dålig. Då fenan är för liten vill modellen gå litet vart som helst. Den kurvar inte in i termikblåsan utan kan gå rakt fram och ställa.

Om lateralcentrum ligger för långt bak (fenan är för stor) ramlar nosen ned före stabilisatorn om modellen vingtippar vid en luftstörning t.ex. en termikblåsa. Modellen snävar då in kuvert avsevärt och tappar höjd kraftigt.

En stor fena kan kompenseras genom att vingarna vinklas upp. En extra uppvinkling av vingarna kan man också få om pianotrådarna som håller vingen blivit böjda. Man bör vara uppmärksam på detta eftersom flygegenskaperna ändras.

Enklart är att minska eller öka fenans storlek om lateralcentrum ligger fel. Men det är känsligt att ändra fenstorlek eftersom det snabbt

ändrar flygegenskaperna. Många gånger kan man avsevärt förbättra (eller försämma) modellens flygegenskaper genom att lägga till eller ta bort en liten underfena.

Hela resonemanget kompliceras dessutom av att lateralcentrum ändras vid urkopplingen då vingarna sviktar uppåt på grund av den högre hastigheten. Man kan alltså få den situationen att lateralcentrum ligger rätt vid kopplingen men fel när modellen återtagit normal flyghastighet. Eller tvärtom.

När man gör en profil av modellen för att kontrollera lateralcentrums läge får denna inte vara för liten. Som framgått kan nämligen redan små ändringar av fenans storlek få stor effekt på grund av den långa momentarmen. Ett alternativ till att minska fenans storlek kan också vara att förse modellen med en låg nosfena av liknande typ som bl.a. ryssarna använt.

Nästa avsnitt: Turbulenstråd

Gåva till Härnösands Modellsportklubb

Härnösands Kommun som firar 400-års jubileum, har beslutat att som gåva för bästa idrottsliga prestation under jubileumsåret ge Härnösands Modellsportklubb en gåva å 2.000,- kr för fina framgångar vid VM i Jugoslavien av Leif Ericsson, av Per Green för hans seger vid NM i friflyg, av Leif Ericsson för hans dubbelseger vid årets SM i friflyg.

Materialsatser?

Limbo och X-et har rönt stort intresse bland Modellflygnyttas läsare. En del har undrat om det finns färdiga materialsatser i form av trävirke och tillbehör till Limbo. Bland "storflygarna" undrar man när byggsatsen till X-et blir klar.

Så här förhåller det sig:

Aero-Produkter i Fjälkinge utanför Kristianstad kan leverera materialsatser till Limbo i form av trävirke enligt materiallistan i byggbeskrivningen. I denna sats ingår även huvplast. Övriga tillbehör såsom nylonbultar med låsmuttrar, landningsställ, roderstänger, motorbock m m går också att beställa från Aero-Produkter.

Byggsatsen till X-et dröjer, men eftersom många "storflygare" så fort som möjligt vill komma upp i luften med detta plan, har Lennart Olsson gjort en ritning till X-et. Denna ritning är emellertid inte så detaljerad som Limboritningen. Någon byggbeskrivning medföljer inte ritningen till X-et eftersom endast vana byggare och piloter förmodas ge sig i kast med en så stor modell. Kroppen och vingen byggs i trä på samma sätt som Limbo. Noskåpa och kindkåpor är av glasfiber och kan levereras färdiga av Aero-Produkter, liksom huvruta, trävirke och övriga tillbehör.

Ritningen till X-et kostar 100 kr plus fraktkostnad och kan beställas av Lennart Olsson, telefon 0456-271-09, eller via Aero-produkter, telefon 044-560 57.



Nya tyska böcker

Från det västtyska bokförlaget VTH (Verlag für Technik und Handwerk GmbH) kommer en ny knippe handböcker om och för modellflyg. Samtliga böcker är skrivna på tyska och säljs här i Sverige av

Flygande Vingar

Nurflügelmodelle
Denna lilla häftade bok i serien "Modellbaureihe" handlar om flygande vingar. Man tar upp definitioner, profilberäkningar och flygning av både motor- och segelmodeller och de drygt åtta sidorna är fyllda med fakta, bilder och skisser.

"Svanslösningar" är ganska sällan förekommande i Sverige. Kanske kan denna bok inspirera modellflygare runt om i landet till nya spännande projekt.

Akkumulatörer

Om ackumulatörer inom modellflyg handlar bok nr 2. Här får den elektroniktresserade sitt lystmäte på allt han vill veta om olika ackumulatörers uppbyggnad, funktion och skötsel.

Man får även lära sig att bygga laddaggregat och spänningsomvandlare. Kompletta kopplingschemata med färdiga kretskortslayouter gör denna bok mycket värdefull för den som vill göra allt själv och förstår tyska. Boken är häftad och har 98 sidor.

Skumplastvingar

I serien MTB (Modell-Technik-Berater) har ytterligare två volymer nu kommit ut.

Volym 14 handlar om hur man tillverkar vingar i skumplast. Boken är mycket rikt illustrerad med både teckningar och fotos som, steg för steg, hjälper nybörjaren tillräta.

Allt finns med: hur man gör lämpliga verktyg. Hur man tillverkar mallar. Teknik vid utskärning och slutligen hur man plankar vingarna med olika material.

Innehållet är späckat med tips och småtrick som gör arbetet lättare med användbart resultat. Den häftade boken i A4-format måste, liksom de övriga tre, anses ha plats i varje modellflygares referensbibliotek.

Ducted Fan

Som vi har läst om i några av de senaste numren av Modellflygnytt upplever fläktflyget nu en uppsving i popularitet.

I den senaste boken i serien "MTB" presenteras nu denna teknik i 56 rikt illustrerade sidor.

Man beskriver utförligt i detalj- och sprängskisser hur ett fläktaggregat ser ut och fungerar. Man tar upp motorval och installation och presenterar ett antal olika modeller som är lämpliga för denna moderna modellflygteknik.

Såväl svenska "Viggen" som det välkända svenska BOSS-aggregatet visas i bilder och boken avslutas med säkerhetsaspekter och praktisk flygteknik. Även pulsjetmodeller finns med på ett litet hörn vilket gör denna bok till ett mycket komplett tillskott hos den intresserade.

Tidning för Skala

En specialtidning som kan vara av speciellt intresse för skalamodelsbyggare har nyligen börjat publiceras i USA. Tidningen som heter "1919-1939 Air Wars", innehåller information, prestanda, bestyckning, handhavande och pilotrapporter från och om flygplan från tiden 1919 och 1939. Tidningen tar upp ämnen såsom restaureringsobjekt, replikabyggen, skalamodeler (!) och museer.

Nr 1 innehöll artiklar om bl.a. 1936 års Condor Legion i Spanien, Wacos militära flygplan, FIAT CR 32 och Heinkel HE-51A-1 med ritningar.

Air Wars utkommer kvartalsvis. Om prenumeration skriver Du till: Air Wars
8931 Kittyhawk Ave.
Los Angeles, CA 90045
U.S.A.

Äntligen! Så säger nog de flesta modellflygare som får se "Link-up". Ett nytt verktyg från Roland AB, Eskilstuna. Det är en praktisk anordning för att montera linkar - både av och på. Roland-tången kan komma åt radioutrymmen även i trånga modeller. Verktöget är av mycket hög kvalitet, liknar ett kirurgiskt instrument. Själva rören är av förnicklad mässing och tungorna av härdat stål. Men så kostar också verktöget en del. Trots kostnaderna borde "Link-up" finnas i alla R/C-flygares fältboxar. För att förenkla livet när en link ska bytas eller justeras. Roland Frid i Eskilstuna har konstruerat tången. Han lär ha fler bra verktyg på gång . . .

Cirkapris i fackhandeln: runt 100-lappen.
Roland AB, tel: 016-14 77 67 eller 11 90 00.

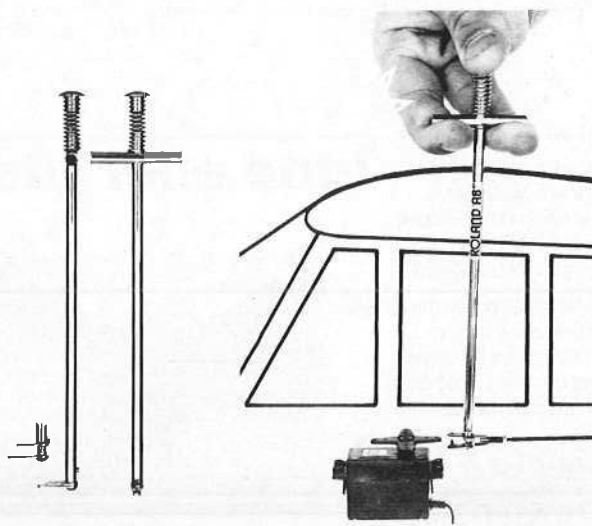

NEOSOL – Nytt modellmotorbränsle utan metanolinblandning

Då de nya restriktionerna nu sätter stopp för metanolköp börjar alternativ nu komma fram.

Under namnet: **NEOSOL 815** lanserar nu firman Gabrol Produkter ett bränsle som ej innehåller ämnen som kan klassas som giftiga.

Det nya bränslet saluförs i två olika blandningar, dels som standard och dels med nitroinblandning.

NEOSOL 815 sägs ha följande egenskaper:

- Ej giftigt – dock vådligt, vilket innebär att det ej bör förtäras. Tillfällig inandning av

ångorna eller hudabsorption innebär ej någon hälsorisk. Avgaserna innehåller huvudsakligen koldioxid och vatten.

- Kräver ej något tillstånd från myndigheterna.
- Blandas med alla sorters konventionella smörjoljor för modellmotorer.
- Fullt blandbart med Nitrometan.
- Avgastemperaturen stiger enbart 15–25 grader jämfört med metanolinblandningen.
- Kan användas med originalförgasare, bestyckad för metanol. Utvunnen effekt upp-

går till ca 95 % i jämförelse med vanlig metanolblandning. Vid utökning av diametern på förgasarens luftintag (ca 5 %), eller 10 % på dess area erhålles ytterligare 8–10 % effektökning. (Data erhållna under bromsbänks-test utförda på flygplansmotor Typ OS15).

- Produkten tillverkad i Sverige, vilket garanterar en kontinuerlig leverans.

MFN har fått en dunk NEOSOL att testa och resultatet kommer att presenteras i ett kommande nummer.

Barkarby 85 videofilmen

Firma Videodokumentations nya film: Barkarby 85, är sedan jul, helt färdig. MFN har tittat på resultatet.

Något av det svåraste som finns är att fotografera eller filma flygande modellflygplan. Detta är något som är bekant för alla fotoamatörer. Philip von Crusenstierna heter fotografen bakom denna, tekniskt sett mycket sevärda film. Här bjuds på många, långa och mycket vackra flygscener.

En parad av vackra flygplan varvas med inklippta intervjuer och informativa närbilder. Bengt Göran Bengtsson agerar speaker med den äran, filmen genom.

Något som tyvärr drar ner helhetsintrycket en aning är alla de reklamslag som dyker upp då och då och där olika hobbyhandlare berättar om sitt sortiment. Kanske hade filmen, som sådan, tjänat på om dessa reklamslag hade legat i slutet som en trailer.

Flera intervjuer med domare ger intressanta aspekter på hur bedömningen av flygning och skalanoggrannhet sker.

Slutomdömet av denna film måste dock vara att man här har en dokumentärfilm av mycket hög kvalitet. För den som är flygbiten i allmänhet och modellflygintresserad i synnerhet kan denna film mycket väl utgöra kvällens höjdpunkt vid t.ex. en klubbträff. Filmen kan beställas från F:a Videodokumentation, S:t Eriksgat. 88 113 32 Stockholm tel: 08-30 23 35



Elektrisk polflygning. Inga svårstartade eller högljuda motorer. Inget dyrt bränsle. Tystgående, miljövänligt.

Du får gratis postorderkatalog och handledning om Du sänder ett C5-kuvert med dubbelt porto påsatt och med Din adress till:

Ballard's R.T.P.
Hovstavägen 15,
703 63 Örebro.

Inne eller ute

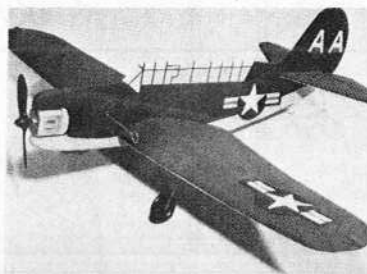

RITNINGAR

Från 1940–1960
Skala 1/25 och friflygande modeller

FÖR SAMLARE



Exempel: SAAB B18, B17, J21, J22, Safir, A32 Lansen, J35 Draken, Catalina, Klemm 35, DC-3, Scandia, Mosquito, Mustang m fl.



Begär prislista! Fråga även efter ritningarna i hobbyhandeln.

Byggsatser, Byggmaterial, Motorer m.m.

CENTO

C. E. Truedsson, Fack 17541
200 10 Malmö Tel 040-15 51 98

MJÖLNER

- DEN FLYGANDE HAMMAREN -

Försvarets radiostyrda målskjutningsflygplan P4 i civil utövande. Flyger utmärkt – ur stark – överträffat enkel att hantera presenterad i Allt om Hobby och Modellflygnytt.

- EN PERFEKT NYBÖRJARMODELL -



Byggsatsen innehåller utförlig byggsbeskrivning, utsågade delar i plywood och balsa. Färdigbockade landställ, plastkåpor och förstärkta friflygvingar.

PRIS 355:-

TILLBEHÖRSATS: Tank (Kavan), stötestänger, klamrar, roderok, gångjärn, hjul (60 mm) med hjulstopp.

PRIS 150:-

DATA: Spännvidd: 1500 mm
Radio: 3 kanal
Motor: 4-6,5cc
Vikt: 1600-1800 g

Tillverkare: Viglunda Furuslöjd, Göteborg
Säljes genom:

FLYGHOBBI, Lidköping 0510-262 34
VIGLUNDA FURUSLÖJD
0511-532 60

Hobbyhandlare

Missa inte en billig chans att informera om att Du finns till. Kontakta redaktionen för information om hur Du kan få en ruta redan i nästa nummer.

ALINGSÅS

MODELLMATERIAL TILL SALU

Byggsatser i trä, metall, plast. Balsaträ, plywood, pianoträd. Radioanläggningar. Tillbehör, bränsle m m. Även postorder.

Specialitet: MODELLMOTORER

Delar på lager även till äldre motorer

DAGTID TELEFON 0322-311 13 KVÄLLSTID 0322-350 78



FJÄLKINGE

AERO PRODUKTER

Nymövågen 110, 290 34 FJÄLKINGE Tel. 044-560 57, 560 82

MODELLFLYGTILLBEHÖR

| | |
|---------------------------------------|-----|
| Abachifanér 0,7 mm flak 300 x 1000 mm | 15- |
| Micro-Balloons 150 gr/burk | 35- |
| Huvplast PVC 0,5 mm 300 x 400 mm | 22- |
| Wire i nylonhölje 700-1200 mm ex 1 m | 9- |
| Olja Glycole 11 l liter | 85- |

BALSA OCH ÖVRIGA TILLBEHÖR

Zlin 50 1/4-skala glasfiberkropp, skurna cellplastvingar, spännvidd 2,18 m & Sea-Bee Republik, skala 1:4,5 m, spännvidd 2,55 m, glasfiberkropp, skurna vingar. Tillverkas på beställning.

Öppettider: Vardagar 16.00-20.00 Lördagar 09.00-13.00

GÄVLE

500 m² HOBBY + 500 m² LEK R/C-, BIL, BÅT, FLYG

stor sortering
350 hyllmeter plast- och balsamodeller
Sveriges största utställning av bil- och tågbanor

FULLSORTIMENT MÄRKLIN

Leksakshuset
Drottninggatan 27 Tel 10 33 60

Box 95 801 02 Gävle Tel 026/10 33 60

GÄVLE

MOLANDER HOBBY

Butik: Södra Kungsgatan 15, Gävle
Postadress: Box 469, 801 06 Gävle
Tel 026/12 60 55

har Allt om hobby
Modellflyg — båt — bil — motorer
Radioanläggningar
Tillbehör m m

GÖTEBORG

FOLKE V. JOHANSSON AB
Hjalmar Brantingsgat. 1
417 06 Göteborg
Tel: 031- 22 4056
22 9831

DET MESTA FÖR RC!!

- BALSA
- BEKLÄDNADSMATERIAL
- BYGGSATSER
- LIM, LACK, ETC.

Göteborg

FROLUNDA LEK & HOBBY
FROLUNDA TORG

R/C Bil SOM SPECIALITET

Bilar: ex Tamiya, Kvosho, Marui, SG Garbo, Mantua, Sigma 11, PB
Bilmotorer: ex Picco, OPS, Enya, TT, OS
Radioa: JR, Futaba, Acorns
RC-FLYG * RC-BAT * Tagbanor
Bilbanor
POSTORDER Tel 031-45 94 01

GÖTEBORG

HOBBYCENTER

Karl Johansgatan 7
Box 4021 Tel 031-12 62 20
400 40 Göteborg

Här hittar Du:
Tåg, nytt o beg. Flyg Båt Bil
RC Plastbyggsatser
Massor av annat
smått o gott

Välkomna in!

GÖTEBORG

Hugget's Färg

- Stor sortering i glasvåg och matta från 20-600 g
- Polyesterplast, gutplast, Deracane, Polyuretanskum
- Gelcote, 200 färger
- Epoxyplast
- Återförsäljare för Jotun, Sverige
- Även postorder

Butik: Linnégatan 32 A,
413 04 Göteborg
Tel: 031/14 18 14, 14 46 14

GÖTEBORG

STORT URVAL

- Modelljärnvägar
- R/C bil, båt, flyg
- Plastmodeller
- Bilbanor

LEKSAKSHuset
ALLIDA SÖDERDALN AB
Norra Hamngatan 30 Tel 13 29 17 GÖTEBORG

GÖTEBORG

NILS HOBBY

Tel 031/24 61 03
Nordenskiöldsgatan 18
413 09 GÖTEBORG

Affären för hobbyfolk

Flyg Bil Båt Tåg
Specialitet: Segelbåtar
Vi sänder gärna per post

GÖTEBORG

WETTERGRENS

Hobbyavd
Frölunda Torg
Box 99
421 21 V:a Frölunda
Tel 031/45 09 90

- * RC-Flyg, RC-Bil, Båt
- * Stor sortering av tillbehör
- * RC-anläggningar o Motorer
- * Tåg, olika märken
- * Bilbanor
- * Plastbyggsatser
- * Rep.service på tåg o RC-anläggningar
- * Vi skickar gärna material per post
- * Personlig service

HELSINGBORG

hobby impact

Rååvägen 38, 253 70 Helsingborg
Tel 042/26 20 26

- RC-Flyg, -Bil, -Båt
- Modelljärnväg H0-N, miniclub
- Dremelsågar A-Justo-Jig
- Stor Leksaksavdelning
- Vi påstår inte att vi har Sveriges största sortering av hobbytrå men vi har i alla fall över 200 dim i lager

HOFORS

PeAs ROTORBLAD

Allt i trä för modellbyggare och EAA.
Balsa, Furu, Abachi, Mahogny, Rödbok, Douglas Fir, Spruce, Jugoslavisk Ask, Plywood
Följande träslag finns för snar leverans:
Specialbeställningar Import & Export. Även postorder. Prislister mot brevporto.
Besöksadress: Fagersta Skola, Hofors. Postadress: Källarvägen 13, 810 10 Torsåker
Telefon 0290/851 37, 407 32

Huskvarna (+Malmö)

RCC

Radio Control Center AB

Grännavägen 24, tel 036-14 53 60

Även butik på Lönngatan 46 i Malmö (öppet endast kl 14-18 må-fre). Tel Tel 040-96 41 40.

Byggsatser, Radioanläggningar, Motorer till rätt pris från:
Futaba, Pilot, MK, Enya, HP, Veco, Saito, IM, Fuji m m.

HÄRNÖSAND

Betala med Ditt SPARBANKSKORT vid köp hos oss. Uppge ditt kontonummer vid beställning.

| | | |
|-------|-------------|--------------------|
| BALSA | RÖDBOK | i alla dimensioner |
| FURU | FLYGPLYWOOD | och bästa kvalité |
| LIND | | till låga priser |

BYGGSATSER Från SIG, Goldberg, Top Flite, Marutaka, Pilot, Precedent m. fl. tillverkare.
MOTORER från OS, Cox, Fuji, Enya, PAW, Fox.
DETALJER från Kavan, Sullivan, Du-Bro, Ishipla, Rtpmax, Micro-Mold, Williams, Goldberg.

Fråga efter dessa produkter hos Din hobbyhandlare. Saknas sådan på Din ort eller om han inte har vad Du behöver ring eller skriv till oss direkt.

MODELL Produkter SKANDINAVIENS LEDANDE INDUSTRI FÖR MODELLFLYG
Vardagar 8-17.00

Box 2060, 871 02 Härnösand, Sverige, Tel. 0611-16500

HÖGANÄS

hobby och elektronik

HÖGANÄS

Köpmansg 5, Höganäs. 042-302 30
Öppet: Månd - fred 9.30 - 18.00.
Lunchstängt 13 - 14. Lörd 9 - 13

- RC-flyg-bil-båt
- RC-anläggningar
- Stort sortiment tillbehör
- Hobbylåd
- Motorer - OS - Enya - Thunder Tiger
- Alltid lågt pris på motorbränsle

Ring gärna!

KUNGSBACKA LEK OCH HOBBY

BRA
Sortering för alla hobbyentusiaster. Alltid rätta PRISER

Välkomna in eller ring
KBA Lek & Hobby
Södra Torggatan 7
434 01 KUNGSBACKA
Tel 0300-141 36

LIDKÖPING

Flyghobby

Silverskjöldsgatan 7
531 00 Lidköping Tel 0510/262 34

Skalaritningar av Brian Taylor
Dekaler Tre kronor

RADIO: JR, Sanwa.
MOTORER: Webra, OS, Irvine
BYGGSATSER: Av bästa och kända fabrikat bl a Robbe och Cambria

TILLBEHÖR: Ca 500 olika artiklar.

Välkomna
Bo Nylund

LINKÖPING

BORGS hobby

Apotekargatan 7, 582 27 Linköping
Tel 013/12 39 81

**Modell -flyg, -båt, -bil
Motorer - Radioanläggningar**

**Modelljärnvägar - Bilbanor
Plastbyggsatser -
Experimentlådor - Tillbehör**

MALMÖ

MODEL CRAFT
Rundelsgatan 16
20012 Malmö
Tel: 040-71435

Det mesta och det bästa för R/C-Flyg, -Bil, -Båt, Tillbehör, Modelljärnväg, Bilbanor m. m.

Distribuerar: O.S., Marutaka, Pilot, Sigma, Powermax, Ishipla, Solarfilm m. fl. Reservdelar. Fullständig service. Postorder.

MALMÖ

Fråga Efter!

KVALITET + TOPPRESTANDA
2,5-3,5-6,5-7,5-10,0-10,7-11,1-13,0-15,0 cc

Flyg- Marin- Bilmotorer
Tillbehör Reservdelar Service Tuning

Svensk Distributör **MODELLTEKNIK**
ROLF HÄGEL

Box 74 Ordertel. 040-44 61 17
23040 Bara (17.00-20.00)

MOLKOM

ELL-AIR

Box 77, 660 60 Molkom
Telefon 0553/211 17

RC-FLYG

Motorer, radioanläggningar och tillbehör.

NORRKÖPING

KNEIPPBODEN

Modellflyg för nybörjare och experter

RC, friflyg, lina, material och tillbehör

Paket för kursverksamhet

Öppet månd-fred 12-18
tel. 011-13 36 47 (även kväll)

HB Bagge & Erngvist
Lokegatan 24
602 36 Norrköping

TIDERNAS NYHET OCH PRISCHOCK!!!

YOUNG LION MODEL Co

presenterar en helt ny serie av ARF (Almost Ready to Fly)-modeller.

Modellerna är uppbyggda i gammal hederlig plywood-konstruktion i kroppen med "ribb-förstärkta" frigolit-vingar. Modellerna har en helt färdig och "proffsig" dekor i bränslätlig plastfolie med en hög finish.

Planen har endast tillverkats för amerikansk marknad tidigare, vilket då talar för att modellerna har en hög precision på alla detaljer. Modellerna är fullständigt kompletta med landställ, gångjärn, tank, m.m. förutom motor och radio.

CHALLENGE-II har även vingarna helt spryglade i balsa, och har färdigmonterade urtag till infällbara landställ om så önskas. (dock medföljer det EJ med några landställ till denna modell)

Vi representerar hela 9 olika modeller från YOUNG LION, vilket bidrar till valmöjligheter på både modell och storlek.

HÖR AV DIG TILL OSS ELLER DIN HOBBYHANDLARE FÖR MER INFORMATION!



CHALLENGE-II Introduktionspris 1595:-

Spännvidd 1790 mm
Längd 1590 mm
Vikt 4000 g
Motor 4T 120
Radio 6-8 kanaler

MAGICIAN

Spännvidd 1260 mm
Längd 940 mm
Vikt 1700 g
Motor 2T 19-25
Radio 4 kanaler



Introduktionspris 795:-

Modeller & Elektronik AB

332 00 GISLAVED SWEDEN Tel: 0371-107 09

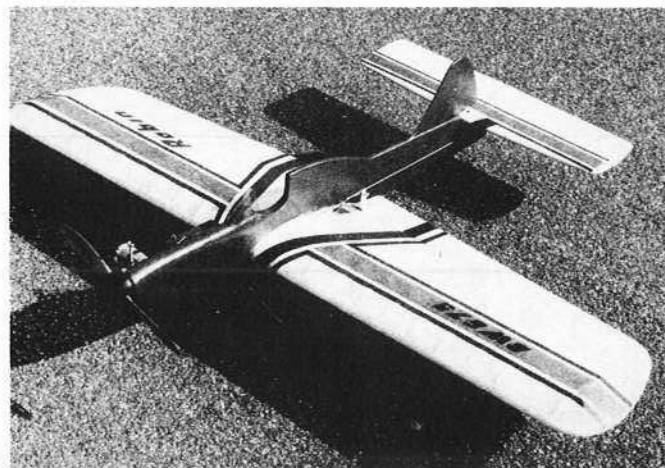

LINKONTROLL ?? - TRANSFUNK ?? Javisst - vi säljer ritningar

Bland våra 300 olika modeller finns nr 918:
ROBIN linkontrollmodell för 35or. Spv 1.230, längd 800mm. Flaps. Profil Naca 0022, 35 g/dm². Ord pris 55:- + porto. SPECIALPRIS för Mfn's läsare: sätt in 33:- på pg 164816-1 så kommer den direkt i brevlådan.

Söker du RITNINGAR, BYGGMATERIAL, RC-TILLBEHÖR eller "Hur gör jag en glasfiberkåpa" ?? Vår KATALOG-HANDBOK ger svaret. Sätt in 40:- (70:- för både katalog OCH Robin) på pg 164816-1 och du får den i brevlådan.



Kerstinbodag 12 Tel 0150-188 66
641 50 Katrineholm Pg 16 48 16-1

OXELÖSUND
ALLT FÖR LINFLYG

- WIRE (OBS! Ny regel i Combat)
- PIANOTRÅD för Team Good-Year och speed med minustolerans
- TAIPAN propellrar mellan 7" och 14". Nu i lager. Återförsäljare sökes.
- BYGGSATSER
- TANKAR
- HANTAG
- MOTORER USE, OPS, OS, Cipolla m.fl.

TELEFON **HOBBY service** 0155-328 47
 TRÄDGÅRDSGATAN 10A 613 00 OXELÖSUND

STOCKHOLM
Allt för RC-entusiasten
Göt-Hobby



Frejgatan 21, 113 49 Stockholm
 Tel 08-15 68 63. Välkommen!

Stockholm
KARBY FRITID

Box 6008, 18306 Täby
 Karby gård, Täby
 Tel 0762/10380, 11392.

Specialitet: RC-flyg, radio, motorer, balsa, byggsatser, tillbehör, Futaba, Pilot, Enya, OS m.m.

Må, On 8-19, Ti, To 8-17
 Fre 8-15, LÖ 10-13.

SVERIGES MODELLFLYGFÖRBUND

SMFF bildades 1957 och har klubbar, klubbmedlemmar och enskilda personer som medlemmar.

Ordförande
 Johan Bagge
 Lokegatan 24
 60236 Norrköping
 Telefon 011-133647

Vice ordförande
 Bengt Lindgren
 Orrstigen 60
 14400 Rönningen
 Telefon: 0753-53836

Stockholm
Roffes modellflyg

Upplandsgatan 66, 113 44 Stockholm
 Tel 08/33 30 44

BYRON ORIGINALS

Motorspecialisten: Rossi, Cox, K&B, O.S., Quadra, Kawasaki

Modellflyg — båt — bil

Radioanläggningar

CB-spinner och kvartskala-tillbehör Macs Product

Stockholm
Thor hobby

Skånegatan 53, 11637 Stockholm
 Tel 08/428400.

Stort urval av modellbyggsatser i trä och plast. Bl. a. hela sortimentet från Billing Boats.

RC: BILAR, FLYG- o. BÅTMODELLER

Motorer och RC-anläggningar i stort urval.

NYHET! Vi lagerför Bauer modeller. Även postorder.

Örebro
JJ Hobby Center

Engelbrektsgränd 31, 70213 Örebro
 Tel: 019-126140

- RC-Byggsatser, motorer
- RC-Anläggningar
- Balsa, furu, plywood
- Allt för F3B-bygget ex: epoxy, kolfiber, kevlar, glasfiber m. m.
- Dekaler, tillbehör
- Postorder, Katalog (kommer -85)
- Beg. i mån-av tillgång

Sekreterare
 Sten Larsson
 Byvägen 76 B
 83200 Frösön
 Telefon: 063-114391,

Kassör
 Birgitta Holmer
 Hamngatan 9
 18500 Vaxholm
 Telefon: 0764-32866

PeAs Rotorblad
 Källnäsgränd 13
 81010 Torshälla
 0290-85137, 40732

BO GÅRDSTAD
 18600 Vallentuna
 0762-77757

Göt-Hobby
 Frejg. 21, 11349 Stockholm
 08-15 68 63. Välkommen!

hobby borgen
 Box 31, 36071 Nolleback
 Ordertel 0474/40510
 Månd.-fred. 8-12, 13-17.

Thor hobby
 Skåneg. 53, 11637 Stockholm
 08-42 84 00

TOMTMORA SNICKERI
 76010 Bergshamra
 0176-623 73, även kvällar

Flyghobby
 Silversjövägen 7
 53100 Lidköping 0510-26234

Umeå Stöjd o Hobby
 Grubbvägen 63
 90250 Umeå

Ackus Skolmaterial
 Åkersliden 3
 44600 Alfvängen

MODEL-CRAFT
 Rundsalsgatan 16
 20012 Malmö
 0402-71435

KARBY FRITID
 Box 6008, 18306 Täby
 Karby gård, Täby
 0762-10380, 11392

HB BAGGE o ERNKVIST
 Loksg. 24, 60236 Norrköping

TRUBA
 Drottninggatan 31 (Box 89)
 45122 TROLLHÄTTAN, 0520-13545
 i Arkaden vid torget

MOLANDER HOBBY
 Bulsk. Södra Kungälv 15, Gävle
 Box 489, 80106 Gävle
 0205-12 60 55

LEK HOBBY
 Slorgatan 50, 95131 Luleå
 0920-12496

B Beckman & Co AB
 Box 136, 16212 Vällingby
 08-873030

SPONSORAD TÄVLINGSVERKSAMHET
 För att betänjta tävlingsverksamheten inom RC har flera firmor inom hobbyhandeln bidragit med ekonomisk hjälp. Som ombud för dessa tävlande radioflygare, vill jag här framföra vårt tack till följande företag:

ARCC
 Radio Control Center AB
 Box 124, 58122 Huskvarna
 035-14 53 60

ZETTERLUNDS LEKSAKER OCH HOBBY
 STORA TORGET 2, 77215 VÄSTERås
 TEL 08131448

PRO HOBBY
 Junnersvägen 12A
 S-18340 Täby
 08-08-756 06 60

SAAB-SCANIA AEROSPACE DIVISION
 58188 LINKÖPING

HOBBYKÄLLAREN
 Långgatan 6, 72346 Västerås, 021-189168
 Vard. 1700-1930, Lörd. 1000-1400

ÖREBRO
BÖRJESSONS

MODELLFLYG-HOBBY
Specialaffär för Modellflyg

R/C-anläggningar · byggsatser tillbehör · motorer · bilar · båtar Gummirep (Börjesson-repet) Pl 45557, 70590 Örebro Besöksadress Kårsta Ö, Hovsta Tel 019/22 62 90, 22 70 22



PR och rekrytering
 Hanns Flyckt
 Åkershultsvägen 2
 56400 Bankeryd
 Telefon: 036-72110

Suppleant
 Lennart Palm
 Box 91
 26700 Bjuv
 Telefon: 042-81666

Utbildningsledare
 Bo Hallgren
 Box 30
 61800 Kolmården
 Telefon 011-92597

Grenchef Friflyg
 Hans Lindholm
 Mollvägen 11
 735 00 Surahammar
 Telefon: 0220-362 47

NUÄRDENHÄR R/C-Flyg-Simulatorn!

till VIC64/128, COMBO=sändladdat
 Progdisk fpl eller hkp End 1425

BOSS 602 Skalarfläkten! 435/520

MAGIC MUFFLER SupSilent 225-300

F(an)-86 Sabre för BOSS 1200

JET AGE 6" Curved Blade Fan 965

SIMPEX, Box 130, 741 00 Knivsta

Grenchef Linflyg
 Bengt-Olof Samuelsson
 Vetev. 13
 183 67 Täby
 Telefon: 08-756 22 74

Grenchef Radioflyg
 Lennart Johansson
 Wallinvägen 13
 71502 St Mellösa
 Telefon: 019-45477

Förbundsexpedition
 Sveriges Modellflygförbund
 Sandbergsgatan 4, Norrköping
 Postadress: Box 10022
 60010 Norrköping
 Telefon 011-132110
 Postgiro 518165-6
 Öppettider:
 Måndag-Fredag 08.00-14.00

Expeditionsföreståndare
 Ann Wahlberg
 Värmaregatan 9
 60362 Norrköping
 Telefon 011-141666



OBS! NY ADRESS
PRO HOBBY Laxtron AB
 POSTADRESS: Box 7107
 191 07 SOLLENTUNA
 BESÖKSADRESS: Rotsunda Torg 1
 ROTEBRO
 Telefon(svarare) 08/7546622
 Besökstid: Ti. o To. 16-19
 Lö. 10-14
 Postgiro Nr. 40 81 10 5

För Din säkerhet.....
 För modellens säkerhet.....
 Högsta kvalitet.....

becker S800
 Med inbyggd mixer för F3A, Helikopter, F3B och F3E

NYHET
DIREKTFÖRSÄLJNING!

Sänd KR. 10:- i frimärken
 för varje katalogdel:

- allt för elflyg
- allt för segelflyg
- allt för skeppsmodeller
- allt om BECKER-radio

MER FÖR PENGARNA



**PRENUMERERA
 OCH SPARA
 21:-**

MODELLFLYGNytt

Utkommer med 6 nummer per år.
 Lösnummerpris 16:-, per styck.

Genom att prenumerera riskerar Du inte
 att missa något nummer. Du tjänar dess-
 utom 21:- jämfört med lösnummerpris.

Fyll i talongen så kommer tidning och in-
 betalningskort på posten.

Pris för sex nummer: 75:-.



Skicka in talongen till:
SMFF, Förbundsexp.
 Box 10022
 60010 Norrköping



JA!

Jag vill bli medlem i SMFF. Skicka mig information om
 medlemskap och uppgift om närmaste klubb (MFN ingår).

Önskar prenumerera på MFN 6 nummer 1986.

Namn _____
 Adress: _____
 Postnr/ _____
 Ort: _____

FUTA

01715
L022Andersson Evert
Bokvägen 22
29500 Bromölla

RADIO

PCM 5-NLP 35 Mhz.
Torratt. utf. servo-
revesering, roder-
begränsning, 3 servo
FP-S128, Mottagare
FP-105IP. Hold funk-
tion håller sist rätt
sända signal vid
störning från annan
sändare.

**Futaba**

Garanti

1 års garanti på Futabaradio
mot fabriktionsfel.

Futaba

FUTABA SERVICE

Futaba service är en köptrygghet för våra kunder. Vi erbjuder fri service. För material, returporto och emballage tar vi ut en avgift på 50 kr/del, ex: 1 servo 50 kr, 2 servo 100 kr.

Har du gjort ingrepp eller åverkan på din RC-utrustning betalar du själv arbetskostnaden. Som åverkan räknas t ex om du klipper av kablarna till strömmatningen eller vänder + och - fel.

Accar räknas som förbrukningsvara och omfattas ej av fri service. Tänk på att ca 95% av alla radiostörningar beror på något fel i strömföringen. Montera därför Futabas originalaccar.

Vid behov av reparation bifogar du förutom 50 kr/del också en kort felbeskrivning samt namn, adress och tel nr.

Du sänder delarna till: Futaba Service, Box 9012, 550 09 Jönköping, Tel 036-651 55.

SÄLJES I HOBBY-
FACKHANDELN.
DISTRIBUERAS AV

RCC

Radio Control Center AB

Grännavägen 24, Box 124, 561 22 Huskvarna, order tel 036-14 53 60.

ÅTERFÖRSÄLJARE FÖR RCC:

Björred: HB JH Produkter 046-291840, **Bollnäs:** Hiawata Lek & Hobby 0278-10304, **Borås:** HK Hobby 033-155580, Hobbex-butiken 033-127140, **Bäckefors:** TV-service 0530-60518, **Eskestuna:** R/C Hobby 016-121218, **Eslöv:** Erikssons Cykel & Sport AB 0413-10639, **Falkenberg:** Pendlings Rep.- Verkstad 0346-50390, **Falun:** Lek & Hobby 023-22180, **KB:s R/C Hobby** 023-25866, **Floda:** Björkgårdens Present & Lek 0302-30675, **Forshaga:** Roto R/C Racing HB 054-72533, **Gävle:** Molander Hobby 026-126055, **Leksakshuset AB** 026-103336, **Göteborg:** Nils Hobby 031-246103, **Hobbycenter AB** 031-126220, **Leksakshuset AB** 031-113125, **Hallsbergs:** Milla Hobby & Sport 0582-14421, **Halmstad:** Leksakshuset AB 035-128650, **Haparanda:** Peters Hobby Shop 0922-12750, **Helsingborg:** Hobby-Center 042-131848, **L T Hobby** 042-262026, **Huskvarna:** Huskvarna Hobbybutik HB 036-136535, **Härnösand:** Modell-Produkter 0611-16500, **Hässleholm:** Nisses 0451-14325, **Höganäs:** Höganäs Hobby & Elektronik 042-31492, **Kalix:** Ljungs Ur & Optik 0923-10236, **Kalmar:** Kalmar Lek-Hobby 0480-24717, **Karlshamn:** R/C Hobby 0454-51868, **Karlskoga:** JK:s Hobby 0586-58420, **Karlskrona:** Leksakshuset AB 0455-24210, **Leksaksmagasinet** 0455-17800, **Katrineholm:** Lek & Hobby 0150-19847, **Kristianstad:** Havannamagasinet AB 044-110839, **MC-Center** 044-111713, **Kristinehamn:** Fiske & Hobbyhörnan 0550-17211, **Krylbo:** B. Anderssons Elektriska 0226-19082, **Köping:** Contir R/C Hobby 0221-10848, **Laholm:** Laholms Järnhandel 0430-12240, **Lidköping:** Flyghobby 0510-26234, **Linköping:** Borgs Lek & Hobby 013-123981, **Carrocar Hobby** 013-104929, **Ludvika:** Steens R/C Hobby 0240-81200, **Luleå:** Luleå Lek & Hobby 0920-12496, **R/C Elektronik Hobby** 0920-25861, **Thylin Service** 0920-12929, **Lycksele:** Lycksele TV-Service 0950-37500, **Långsele:** Central Foto 0620-21165, **Malmö:** Bosses Hobby 040-291129, **Radio Control Center** 040-964140, **Mariestad:** Lekhöman i Mariestad AB 0501-12428, **Markaryd:** Hobby & Lek 0433-16127, **Matfors:** A H Motor 060-20072, **Mora:** Mora Lek & Hobby AB 0250-11185, **Norrfljorden:** Cege Modellhobby 0911-50297, **Norrköping:** Kneippboden 011-133647, **Lekhuset AB** 011-188891, **Norrtilje:** Thors Leksaker 0176-12095, **Nyköping:** Björns Cykel 0155-11083, **Oskarshamn:** G.K. Radio 0491-83640, **Robertsfors:** Bild & Ljud Service 0934-10701, **Ronneby:** Franks Hobby 0457-12344, **Ronneby Leksaksbod** 0457-11970, **Simrishamn:** Oskar Nilssons Järn 0414-13525, **Sjulsmark:** Balkefors MC & Motor Serv. 0920-13022, **Skanör:** Cardells R/C Hobby 040-473495, **Skellefteå:** Cykel & Hobby 0910-19005, **Lek Tjänst** 0910-78280, **Stockholm:** Göt-Hobby AB 08-156863, **Hobbyexperten** 08-406364, **R/C Båt AB** 08-500534, **Roffes Modellflyg** 08-333044, **Strömstad:** Kjells Lek & Hobby 0526-14543, **Sundbyberg:** Hobbyland 08-287868, **Sundsvall:** Hobby & Lek 060-158700, **Ljud & Bild** 060-158240, **Sunne:** Fernlövs 0565-10212, **Svarby:** Auto Service Motorsport 0926-40178, **Säffle:** Hobbykällaren 0533-14594, **Tranemo:** Tranemo Hobbykällare 0325-76570, **Trollhättan:** Tubra AB 0520-13545, **Täby:** Karby Däck & Fritid 0762-10380, **Uddevalle:** Frimodigs Lek & Hobby 0522-51777, **Umeå:** Umeå Slöjd & Hobby 090-32971, **Uppsala:** Modellhobby 018-120560, **Valdemarsvik:** Elektroautomatik 0123-11592, **Varberg:** Hobbyelektronik 0340-80595, **Vimmerby:** Lekomästarna 0492-14570, **Visby:** Hansa Hobby 0498-70578, **V-Frölunda:** Frölunda Lek & Hobby 031-455636, **Wettergrens Bokhandel AB** 031-101060, **Västerås:** Hobbykällaren 021-189168, **Hobbylek** 021-131016, **Zetterlunds Leksaker & Hobby** 021-131481, **Växjö:** Lek-Center AB 0470-21205, **Åkersberga:** Carco Modellsport 0764-65666, **Ängelholm:** Varuhallen-Hobby 0431-14332, **Ödes hög:** Arnes Radio & TV 0144-10216, **Örebro:** Börjessons Modellflyg 019-226290, **Håkans Hobby & Fritid** 019-226613, **J.J. Hobby Center HB** 019-126140, **Örnsköldsvik:** Hobby-Center 0660-16258, **Östersund:** Hobby-Boden 063-113310.